



# Фиоки и внатрешна организација за фиоки



# Содржина

<b>Фиоки и лизгачи - вовед</b> .....	6 - 7 стр.
<b>Strongmax фиоки со метални страници</b> .....	8 - 19 стр.
<b>Strongbox фиоки со метални страници</b> .....	20 - 23 стр.
<b>Лизгачи за дрвени фиоки</b> .....	24 - 32 стр.
<b>Metalbox фиока со метални страници</b> .....	33 стр.
<b>Организација за фиоки</b> .....	34 - 47 стр.

# Легенда

## Пример на спецификации во табела

Идент на артиклот	Количина на пакување во кутија	Количина на пакување во пакет	
Шифра	Φ		
100000	10 mm	100	1000

>Артикли со ознака (Шифра \*) во табела се со азиско потекло.

Универзални ознаки за димензија

**Φ** - Ознака за дијаметар.  
**L** - Ознака за должина.  
**H** - Ознака за висина.

**W** - Ознака за ширина.  
**C** - Ознака за осовинско растојание помеѓу два отвора.  
**D** - Ознака за длабочина на бушење.

> Секој артикл може да се набави по минимум 1 парче, количината за пакување во кутија или пакет се однесува при купување на голема количина.

> Новомак нуди соодветна услуга на CNC обработка, за сите приложени артикли во оваа брошура.

## Лизгачи, фиоки за мебел и додатни елементи за фиоки



**Целосно отворање на фиока**



**Делумно отворање на фиока**



**Меко затворање на фиока**



**Циклуси на отворања и затворања на фиока**



**Мах. Носивост**



**Отворање на фиока со притискање**



## Елементи со фиоки

Лесен пристап !



### Предности на елемент со фиока во однос на елемент со врата:

- Лесен пристап.
- Обезбедуваат повеќе простор во однос на елемент со полица.
- Одличен избор за секоја просторија (кујна, дневна, спална, тоалет, канцеларија).
- Голем избор на димензии (од 250mm до 800mm).

### Уредно складиран простор

Со организаторите за фиоки Ви се овозможува работите да ги скалдирате уредно.

### Механизам за отворање на допир

Доколку сакате да имате мебел без рачки Ви нудиме механизми за отворање на допир кои можете да ги погледнете на [стр. 26 - 27](#).

## ИСКОРИСТЕТЕ 20 ПРОСТОРОТ МАКСИМАЛНО

### Целосно извлекување на фиоки

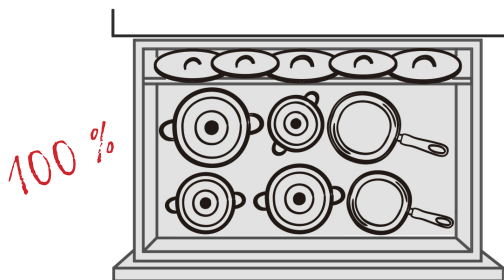

### Делумно извлекување на фиоки



### Подлабоки фиоки

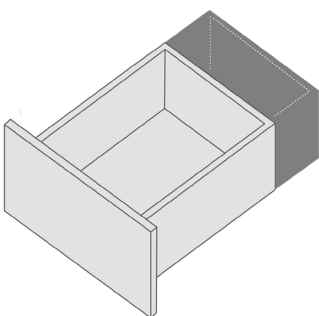

### Пошироки фиоки

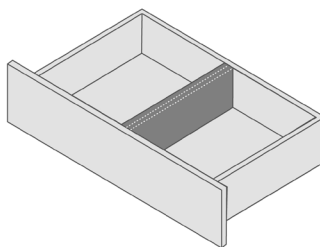

### Повисоки фиоки

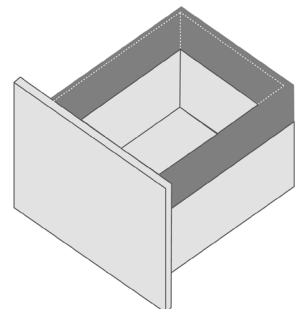

Употребете подлабоки фиоки и добијте до +15% повеќе простор.

Употребете пошироки фиоки и добијте до +30% повеќе простор.

Употребете повисоки фиоки и добијте до +55% повеќе простор.

## Типови на фиоки и лизгачи



### Фиоки со метални страници

Лизгачот се поставува на внатрешниот дел од страницата на елементот. За монтирање на фиоката потребно е да се постави дно и заден дел од плочест материјал кои што ќе се прицврстат со металните страни. Фиоките се со целосно извлекување и меко затворање.



### Скриени лизгачи со странична монтажа на дрвени фиоки

Лизгачот се поставува на внатрешниот дел од страницата на елементот. Со фиоката се прицврстува со помош на држачи кои што се поставуваат на долната страна на фиоката. Лизгачите можат да бидат со целосно или делумно отворање, со меко затворање или отворање на допир.



### Телескопски лизгачи со странична монтажа на дрвени фиоки

Лизгачот се поставува на внатрешниот дел од страницата на елементот, а водилката на надворешниот дел на фиоката. Лизгачите се со целосно извлекување и меко затворање.



### Стандардни лизгачи со странична монтажа на дрвени фиоки

Лизгачот се поставува на внатрешниот дел од страницата на елементот, а водилката на долниот дел од кантот на фиоката. Лизгачите се со делумно извлекување со можност за поставување на механизам за меко затворање (200157).

## Избор на фиоката во однос на димензијата на елементот

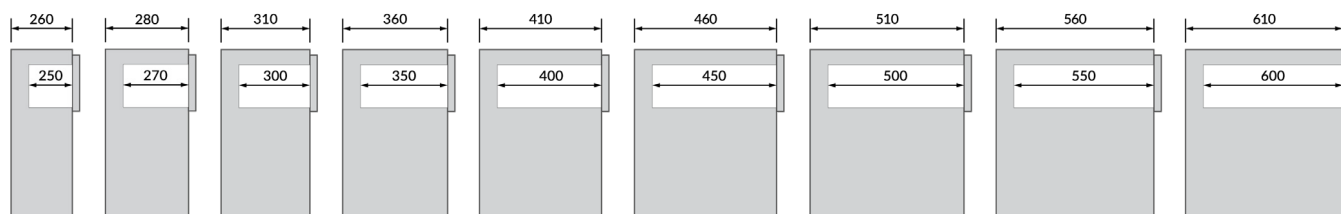

### ! Напомена:

Елементот се препорачува да биде за min. 10mm поголем од димензијата на фиоката.

## StrongMax фиоки

Модерни, елегантни и квалитетни



### Модерен дизајн

Едноставен, чист и минималистички дизајн. Тренд кој дизајнерите на ентериери во моментот се повеќе го фаворизираат. Во таа насока развиена е нова StrongMax фиока. Целосно извлекување со амортизација и тенки ѕидни страници. Чисти аголни страници со минималистички дизајн без непотребни елементи. Перфектно решение за Вашата кујна, спална или купатило. Луксузниот површински финиш му доделува елегантност и сензуалност на Вашиот мебел.



### Широка понуда

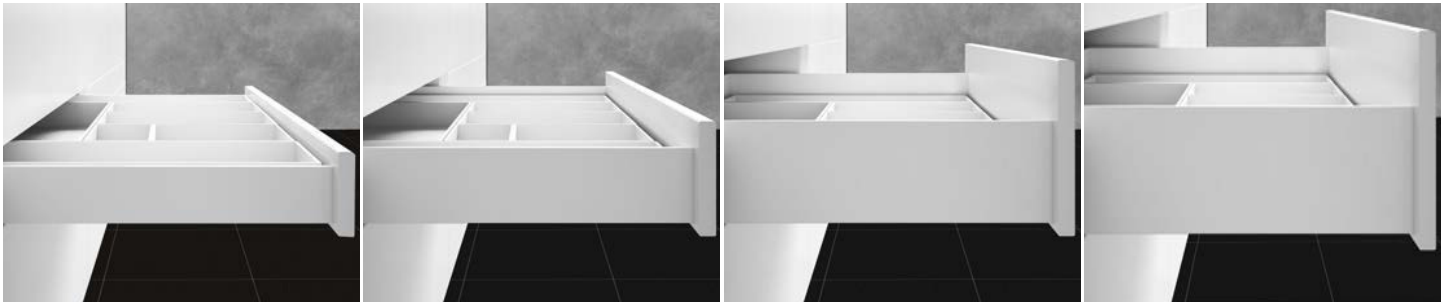

H 89mm

H 121mm

H 185mm

H 249mm

Широката понуда на димензии е гаранција дека ќе најдете решение за секоја примена. Три странични висини (89mm, 121mm, 185mm, 249mm) и шест должини (од 300mm до 550mm) ќе ви овозможат да изберете фиока за Вашите потреби. Изборот е елегантна и универзална бела боја или модерна и сензуална темна сива или црна, во мат финиш.



## Шаблон за бележење за Strong фиоки

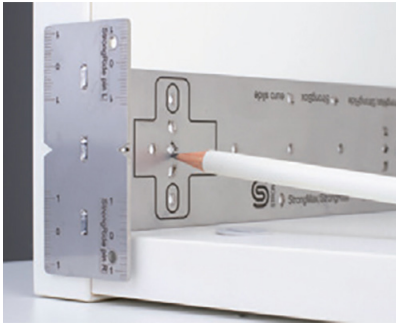

- Соодветно за бележење на сите типови на Strong фиоки и лизгачи:
  - StrongMax Slim,
  - Strongbox,
  - Strongride,
  - Strong Metalbox,
  - Strong стандардни лизгачи.
- Шаблонот е изработен од нерѓосувачки челик.

Шифра

200513

## Шаблон за бележење на предни држачи за Strongmax Slim фиоки



- Шаблонот се состои од лева и десна плочка за бележење.

Шифра

Висина

200607

89mm

200608

121mm

200609

185mm

## Шаблон за бележење на фронт за Strongbox фиоки



- Шаблонот се состои од лева и десна плочка за бележење.

Шифра

200149

## Шаблон за бележење на надградби на Strongbox фиоки



Шифра

200150

## StrongMax Slim фиока со метални страници, висина М



- Едноставна монтажа.
- Без жлебање.
- Синхронизирани лизгачи.
- Вертикално подесување до 4mm.
- Странично подесување до 2mm.
- Аголно подесување до 4mm.
- Висина на фиока М - 89mm.



Должина	Шифра/бела	Шифра/антрацит	Шифра/црна
300mm	200240	200307	200526
350mm	200241	200308	200527
400mm	200242	200309	200528
450mm	200243	200310	200529
500mm	200244	200311	200530
550mm	200245	200312	200531

## StrongMax Slim внатрешна фиока со метални страници, висина М



- Едноставна монтажа.
- Без жлебање.
- Синхронизирани лизгачи.
- Вертикално подесување до 4mm.
- Странично подесување до 2mm.
- Аголно подесување до 4mm.
- Висина на фиока М - 89mm.



Должина	Шифра/бела	Шифра/антрацит	Шифра/црна
300mm	201492	201498	201504
350mm	201493	201499	201505
400mm	201494	201500	201506
450mm	201495	201501	201507
500mm	201496	201502	201508
550mm	201497	201503	201509

## StrongMax Slim внатрешна фиока со метални страници и стаклен фронт, висина М



- Едноставна монтажа.
- Без жлебање.
- Синхронизирани лизгачи.
- Вертикално подесување до 4mm.
- Странично подесување до 2mm.
- Аголно подесување до 4mm.
- Висина на фиока М - 89mm.



Должина	Шифра/бела	Шифра/антрацит	Шифра/црна
300mm	201510	201516	201522
350mm	201511	201517	201523
400mm	201512	201518	201524
450mm	201513	201519	201525
500mm	201514	201520	201526
550mm	201515	201521	201527

## Организатор за прибор за Strongmax Slim фиоки

Шифра *	За надворешна ширина на елемент	Ширина на организатор	За должина на фиока	Тип на организатор	Боја
200490	min. 350mm	276mm	500mm	3+2 прегради	бела
200491					антрацит
200492					црна
200493				3+3 прегради	бела
200494					антрацит
200495					црна

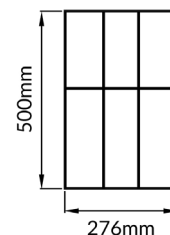
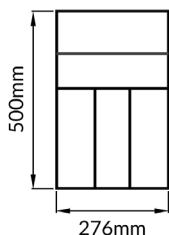

## StrongMax Slim фиока со метални страници, висина C



- Едноставна монтажа.
- Без жлебање.
- Синхронизирани лизгачи.
- Вертикално подесување до 4mm.
- Странично подесување до 2mm.
- Аголно подесување до 4mm.
- Висина на фиока C - 121mm.



Должина	Шифра/бела	Шифра/антрацит	Шифра/црна
300mm	200247	200317	200532
350mm	200248	200318	200533
400mm	200249	200319	200534
450mm	200250	200320	200535
500mm	200251	200321	200536
550mm	200252	200322	200537

## StrongMax Slim внатрешна фиока со метални страници, висина C



- Едноставна монтажа.
- Без жлебање.
- Синхронизирани лизгачи.
- Вертикално подесување до 4mm.
- Странично подесување до 2mm.
- Аголно подесување до 4mm.
- Висина на фиока C - 121mm.



Должина	Шифра/бела	Шифра/антрацит	Шифра/црна
300mm	201528	201534	201540
350mm	201529	201535	201541
400mm	201530	201536	201542
450mm	201531	201537	201543
500mm	201532	201538	201544
550mm	201533	201539	201545

## StrongMax Slim внатрешна фиока со метални страници со стаклен фронт, висина C



- Едноставна монтажа.
- Без жлебање.
- Синхронизирани лизгачи.
- Вертикално подесување до 4mm.
- Странично подесување до 2mm.
- Аголно подесување до 4mm.
- Висина на фиока C - 121mm.



Должина	Шифра/бела	Шифра/антрацит	Шифра/црна
300mm	201546	201552	201558
350mm	201547	201553	201559
400mm	201548	201554	201560
450mm	201549	201555	201561
500mm	201550	201556	201562
550mm	201551	201557	201563

## Организатор за прибор за Strongmax фиоки

Шифра *	За надворешна ширина на елемент	Ширина на организатор	За должина на фиока	Тип на организатор	Боја
200490	min. 350mm	276mm	500mm	3+2 прегради	бела
200491					антрацит
200492					црна
200493				3+3 прегради	бела
200494					антрацит
200495					црна

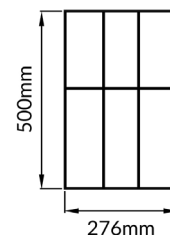
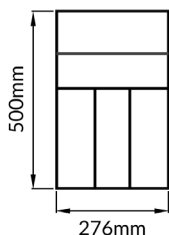

## StrongMax Slim фиока со метални страници, висина D



- Едноставна монтажа.
- Без жлебање.
- Синхронизирани лизгачи.
- Вертикално подесување до 4mm.
- Странично подесување до 2mm.
- Аголно подесување до 4mm.
- Висина на фиока D - 185mm.



Должина	Шифра/бела	Шифра/антрацит	Шифра/црна
300mm	200254	200327	200538
350mm	200255	200328	200539
400mm	200256	200329	200540
450mm	200257	200330	200541
500mm	200258	200331	200542
550mm	200259	200332	200543

## StrongMax Slim внатрешна фиока со метални страници, висина D



- Едноставна монтажа.
- Без жлебање.
- Синхронизирани лизгачи.
- Вертикално подесување до 4mm.
- Странично подесување до 2mm.
- Аголно подесување до 4mm.
- Висина на фиока D - 185mm.



Должина	Шифра/бела	Шифра/антрацит	Шифра/црна
300mm	201564	201570	201576
350mm	201565	201571	201577
400mm	201566	201572	201578
450mm	201567	201573	201579
500mm	201568	201574	201580
550mm	201569	201575	201581

## StrongMax Slim внатрешна фиока со метални страници со стаклен фронт, висина D



- Едноставна монтажа.
- Без жлебање.
- Синхронизирани лизгачи.
- Вертикално подесување до 4mm.
- Странично подесување до 2mm.
- Аголно подесување до 4mm.
- Висина на фиока D - 185mm.



Должина	Шифра/бела	Шифра/антрацит	Шифра/црна
300mm	201582	201588	201594
350mm	201583	201589	201595
400mm	201584	201590	201596
450mm	201585	201591	201597
500mm	201586	201592	201598
550mm	201587	201593	201599



## StrongMax Slim фиока со стаклени страници, висина D



- Едноставна монтажа.
- Без жлебање.
- Синхронизирани лизгачи.
- Вертикално подесување до 4mm.
- Странично подесување до 2mm.
- Аголно подесување до 4mm.
- Висина на фиока D - 185mm.



Должина	Шифра/бела	Шифра/антрацит	Шифра/црна
500mm	200514	200515	200544

## StrongMax Slim внатрешна фиока со стаклени страници и метален фронт, висина D



- Едноставна монтажа.
- Без жлебање.
- Синхронизирани лизгачи.
- Вертикално подесување до 4mm.
- Странично подесување до 2mm.
- Аголно подесување до 4mm.
- Висина на фиока D - 185mm.



Должина	Шифра/бела	Шифра/антрацит	Шифра/црна
500mm	201600	201601	201602

## StrongMax Slim внатрешна фиока со стаклени страници со стаклен фронт, висина D



- Едноставна монтажа.
- Без жлебање.
- Синхронизирани лизгачи.
- Вертикално подесување до 4mm.
- Странично подесување до 2mm.
- Аголно подесување до 4mm.
- Висина на фиока D - 185mm.



Должина	Шифра/бела	Шифра/антрацит	Шифра/црна
500mm	201603	201604	201605



## Препорака за организација на StrongMax Slim фиоки со висина D

### Организација со релинг

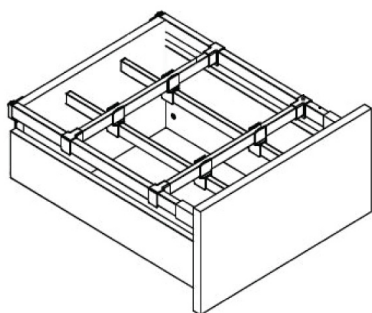

Шифра	Должина	Ширина	Боја
201642	500mm	450-600mm	антрацит
201643		450-601mm	бела
201644		450-602mm	црна
201645		601-900mm	антрацит
201646		601-901mm	бела
201647		601-902mm	црна

### Организација со попречни прегради I

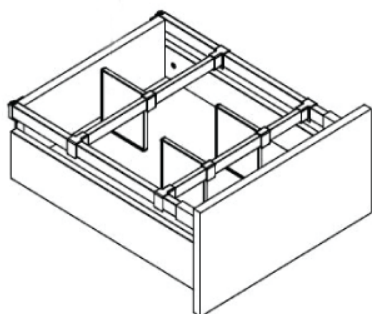

Шифра	Должина	Ширина	Боја
201648	500mm	450-600mm	антрацит
201649		450-601mm	бела
201650		450-602mm	црна
201651		601-900mm	антрацит
201652		601-901mm	бела
201653		601-902mm	црна

### Организација со попречни прегради II

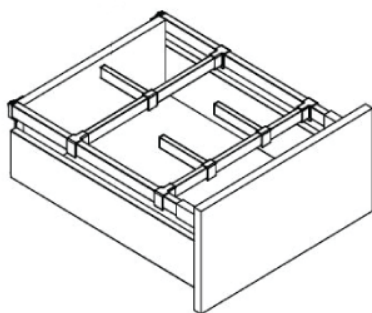

Шифра	Должина	Ширина	Боја
201654	500mm	450-600mm	антрацит
201655		450-601mm	бела
201656		450-602mm	црна
201657		601-900mm	антрацит
201658		601-901mm	бела
201659		601-902mm	црна

## StrongMax Slim фиока со метални страници, висина F



- Едноставна монтажа.
- Без жлебање.
- Синхронизирани лизгачи.
- Вертикално подесување до 4mm.
- Странично подесување до 2mm.
- Аголно подесување до 4mm.
- Висина на фиока F - 249mm.



Должина	Шифра/бела	Шифра/антрацит	Шифра/црна
450mm	200548	200545	200551
500mm	200549	200546	200552
550mm	200550	200547	200553

## Додаток за StrongMax Slim фиока висина F

## Релинг за фиока

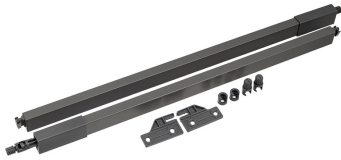

- Во случај на високи фронтони се препорачува употреба на релинг за добивање поголема стабилност на фронтот.

Шифра *	Димензија	Боја
200574	450mm	антрацит
200575	500mm	
200576	550mm	
200580	450mm	бела
200581	500mm	
200582	550mm	
200586	450mm	црна
200587	500mm	
200588	550mm	

## Препорака за организација на StrongMax Slim фиоки со висина F

### Организација со релинг

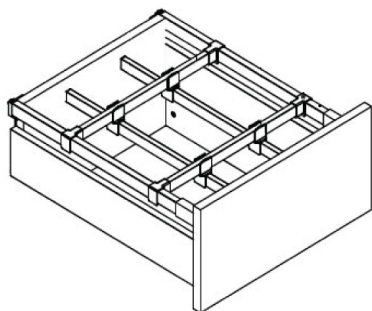

Шифра	Должина	Ширина	Боја
201642	500mm	450-600mm	антрацит
201643		450-601mm	бела
201644		450-602mm	црна
201645		601-900mm	антрацит
201646		601-901mm	бела
201647		601-902mm	црна

### Организација со попречни прегради I

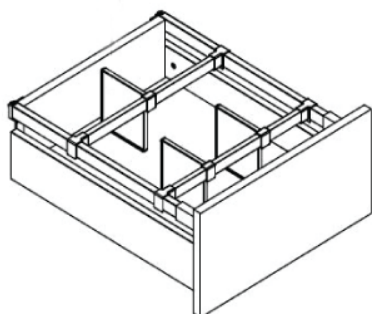

Шифра	Должина	Ширина	Боја
201648	500mm	450-600mm	антрацит
201649		450-601mm	бела
201650		450-602mm	црна
201651		601-900mm	антрацит
201652		601-901mm	бела
201653		601-902mm	црна

### Организација со попречни прегради II

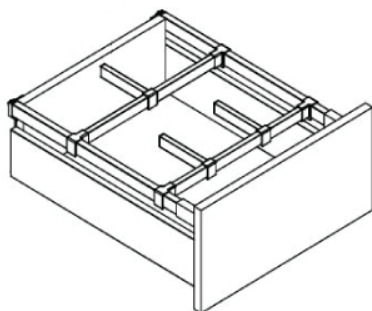

Шифра	Должина	Ширина	Боја
201654	500mm	450-600mm	антрацит
201655		450-601mm	бела
201656		450-602mm	црна
201657		601-900mm	антрацит
201658		601-901mm	бела
201659		601-902mm	црна

## Strongbox фиока со метални страници, висина М

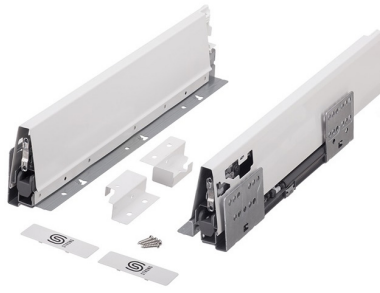

- Модерен дизајн на металните страници.
- Интегрирано 3D подесување.
- Висина на фиока М - 86mm.



Должина	Шифра/бела	Шифра/сива
300mm	200067	/
350mm	200068	200115
400mm	200069	200116
450mm	200070	200117
500mm	200071	200118
550mm	200072	200151

## Strongbox внатрешна фиока со метални страници, висина М

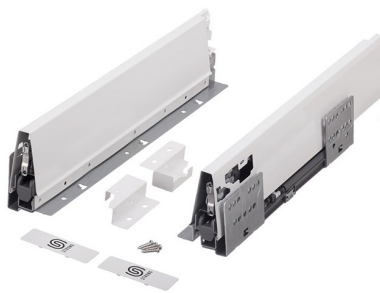

- Модерен дизајн на металните страници.
- Интегрирано 3D подесување.
- Висина на фиока М - 86mm.



Должина	Шифра/бела	Шифра/сива
300mm	201615	/
350mm	201616	201621
400mm	201617	201622
450mm	201618	201623
500mm	201619	201624
550mm	201620	201625

## Strongbox фиока со метални страници со 1 надградба, висина C

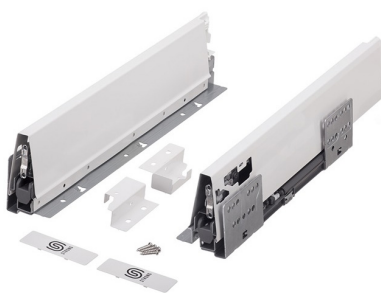

- Модерен дизајн на металните страници.
- Интегрирано 3D подесување.
- Висина на фиока C - 140mm.



Должина	Шифра/бела	Шифра/сива
300mm	200073	/
350mm	200074	
400mm	200075	200127
450mm	200076	200128
500mm	200077	200129

## Strongbox внатрешна фиока со метални страници со 1 надградба, висина C

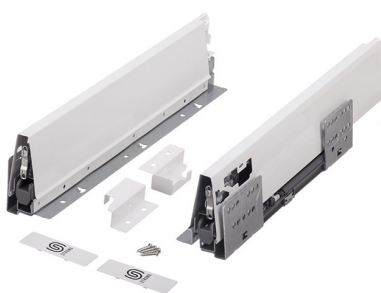

- Модерен дизајн на металните страници.
- Интегрирано 3D подесување.
- Висина на фиока C - 140mm.



Должина	Шифра/бела	Шифра/сива
300mm	201626	/
350mm	201627	
400mm	201628	201631
450mm	201629	201632
500mm	201630	201633

## Strongbox фиока со метални страници со 2 надградба, висина D

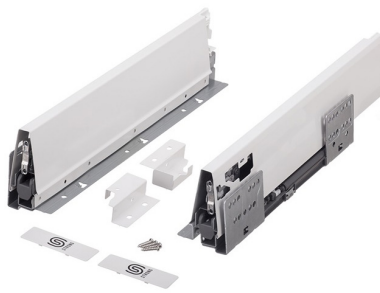

- Модерен дизајн на металните страници.
- Интегрирано 3D подесување.
- Минимален потребен простор од 225mm.
- Висина на фиока D - 204mm.



Должина	Шифра/бела	Шифра/сива
300mm	200078	/
350mm	200079	
400mm	200080	200130
450mm	200081	200131
500mm	200082	200132

## Strongbox внатрешна фиока со метални страници со 2 надградба, висина D

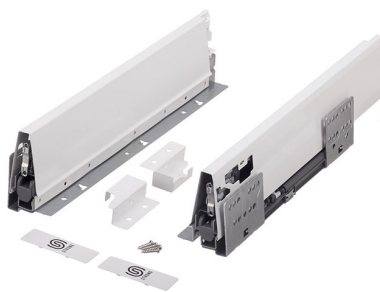

- Модерен дизајн на металните страници.
- Интегрирано 3D подесување.
- Минимален потребен простор од 225mm.
- Висина на фиока D - 204mm.



Должина	Шифра/бела	Шифра/сива
300mm	201634	/
350mm	201635	
400mm	201636	201639
450mm	201637	201640
500mm	201638	201641

## Организација на Strongbox фиока со релинг



- Попречен релинг за фиока 200140.



- Попречен Т држач за релинг 200122.



- Среден држач за релинг 200123.



- Заден држач за релинг 200124.

Шифра *	L	Боја
200140	1100mm	бела
200122	/	сива
200123		
200124		

## Организација за Strongbox со фиока со Boxside



- Дополнителни страници 200139.



- Попречна преграда за фиоки 200141.



- Попречна преграда 200142.



- Страничен држач за покречна преграда-сет 200126.

Шифра *	L	Боја
200139	500mm	бела
200141	1100mm	
200142	/	/
200126		





# StrongRide синхронизирано движење

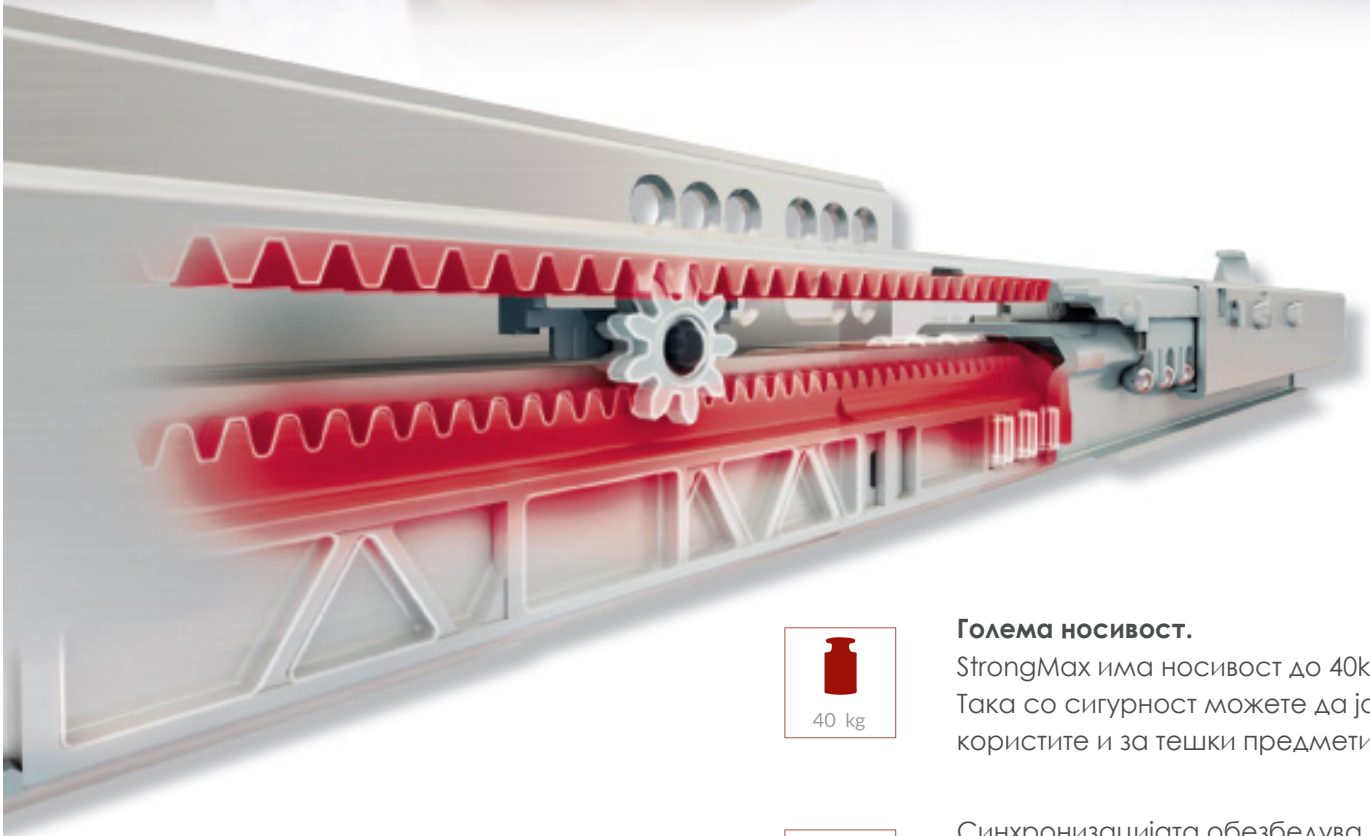

40 kg

#### Голема носивост.

StrongMax има носивост до 40kg. Така со сигурност можете да ја користите и за тешки предмети.



SYNCHRO

Синхронизацијата обезбедува лесна употреба, па дури и кај пошироките фиоки.



## Скриен лизгач за дрвени фиоки Strongride 2D



- Максимална дебелина на страницата на фиоката 19mm.
- Вертикално подесување до 3mm.
- Странично подесување до 2mm.



## Технички информации

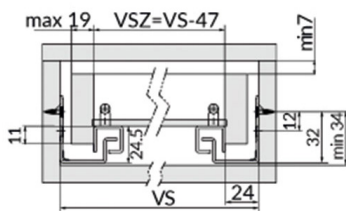

- VS - внатрешна ширина на елементот.
- VSZ - внатрешна ширина на фиоката.

Шифра*	L	
200187	300mm	10
200188	350mm	
200172	400mm	
200173	450mm	
200174	500mm	
200189	550mm	

## Скриен лизгач за дрвени фиоки Strongride 3D



- Максимална дебелина на страницата на фиоката 19mm.
- Вертикално подесување до 3mm.
- Странично подесување до 2mm.
- Длабочинско подесување до 3mm.



## Технички информации

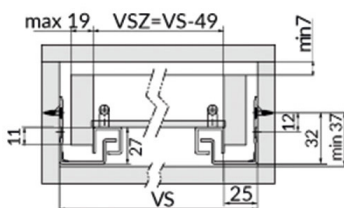

- VS - внатрешна ширина на елементот.
- VSZ - внатрешна ширина на фиоката.

Шифра*	L	
200178	300mm	10
200179	350mm	
200175	400mm	
200176	450mm	
200177	500mm	
200180	550mm	

## Скриен лизгач за дрвени фиоки Strongride 3D



- Синхронизирани лизгачи.
- Максимална дебелина на страницата на фиоката 19mm.
- Вертикално подесување до 3mm.
- Странично подесување до 2mm.
- Длабочинско подесување до 3mm.



## Технички информации

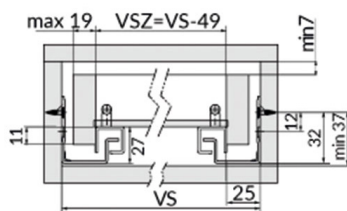

- VS - внатрешна ширина на елементот.
- VSZ - внатрешна ширина на фиоката.

Шифра*	L	
200448	300mm	10
200449	350mm	
200450	400mm	
200451	450mm	
200452	500mm	
200453	550mm	

## Скриен лизгач за дрвени фиоки Strongride 3D



- Максимална дебелина на страницата на фиоката 19mm.
- Вертикално подесување до 3mm.
- Странично подесување до 2mm.
- Длабочинско подесување до 3mm.



## Технички информации

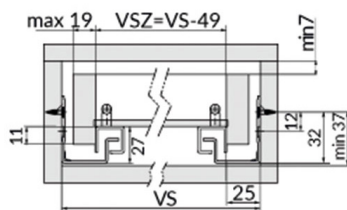

- VS - внатрешна ширина на елементот.
- VSZ - внатрешна ширина на фиоката.

Шифра*	L	
200181	300mm	10
200182	350mm	
200183	400mm	
200184	450mm	
200185	500mm	

## Скриен лизгач за дрвени фиоки - GTV



- Максимална дебелина на страницата на фиоката 16mm.
- Вертикално подесување до 3mm.



## Технички информации

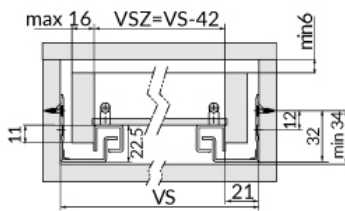

VS - внатрешна ширина на елементот.  
VSZ - внатрешна ширина на фиоката.

Шифра*	L	
200156	300mm	10
200155	350mm	
200033	400mm	
200034	450mm	
200035	500mm	

## Скриен лизгач за дрвени фиоки - GTV



- Максимална дебелина на страницата на фиоката 16mm.
- Вертикално подесување до 3mm.
- Странично подесување до 2mm.



## Технички информации

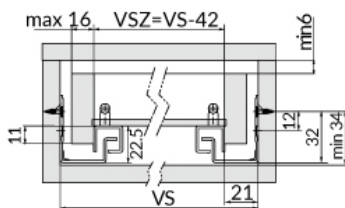

VS - внатрешна ширина на елементот.  
VSZ - внатрешна ширина на фиоката.

Шифра*	L	
200036	300mm	10
200037	350mm	
200038	400mm	
200039	450mm	
200040	500mm	

## Скриен лизгач за дрвени фиоки - GTV



- Максимална дебелина на страницата на фиоката 16mm.
- Вертикално подесување до 3mm.



## Технички информации

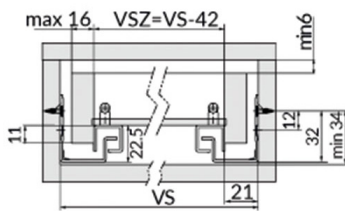

VS - внатрешна ширина на елементот.  
VSZ - внатрешна ширина на фиоката.

Шифра *	L	
200135	300mm	10
200024	350mm	
200025	400mm	
200026	450mm	
200027	500mm	
200092	550mm	

## Скриен лизгач за дрвени фиоки Modern Slide - GTV



- Не е потребно жлебање со што Ви се овозможува да направите естетски совршена фиока.
- Максимална дебелина на страницата на фиоката 19mm.
- Вертикално подесување до 3mm.



## Технички информации

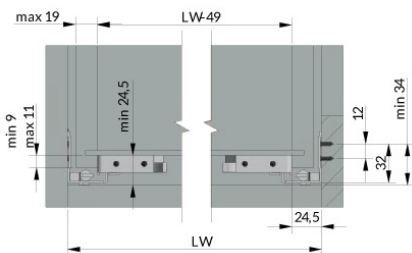

VS - внатрешна ширина на елементот.  
VSZ - внатрешна ширина на фиоката.

Шифра *	L	
200664	350mm	10
200665	400mm	
200666	450mm	
200667	500mm	
200668	550mm	

## Скриен лизгач за дрвени фиоки - GTV



- Максимална дебелина на страницата на фиоката 16mm.
- Вертикално подесување до 3mm.



## Технички информации

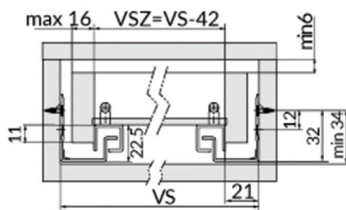

VS - внатрешна ширина на елементот.  
VSZ - внатрешна ширина на фиоката.

Шифра*	L	
200028	300mm	10
200133	350mm	
200029	400mm	
200030	450mm	
200031	500mm	
200134	550mm	
200032	600mm	

## Скриен лизгач за дрвени фиоки Modernslide 3D - GTV



- Максимална дебелина на страницата на фиоката 19mm.
- Вертикално подесување до 3mm.
- Странично подесување до 2mm.
- Длабочинско подесување до 3mm.



## Технички информации

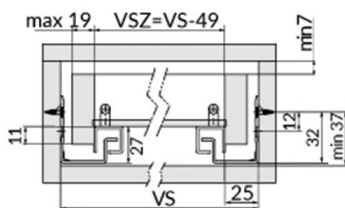

VS - внатрешна ширина на елементот.  
VSZ - внатрешна ширина на фиоката.

Шифра*	L	
200627	300mm	10
200628	350mm	
200629	400mm	
200630	450mm	
200631	500mm	
200632	550mm	

## Телескопски лизгач за дрвени фиоки Versalite - GTV

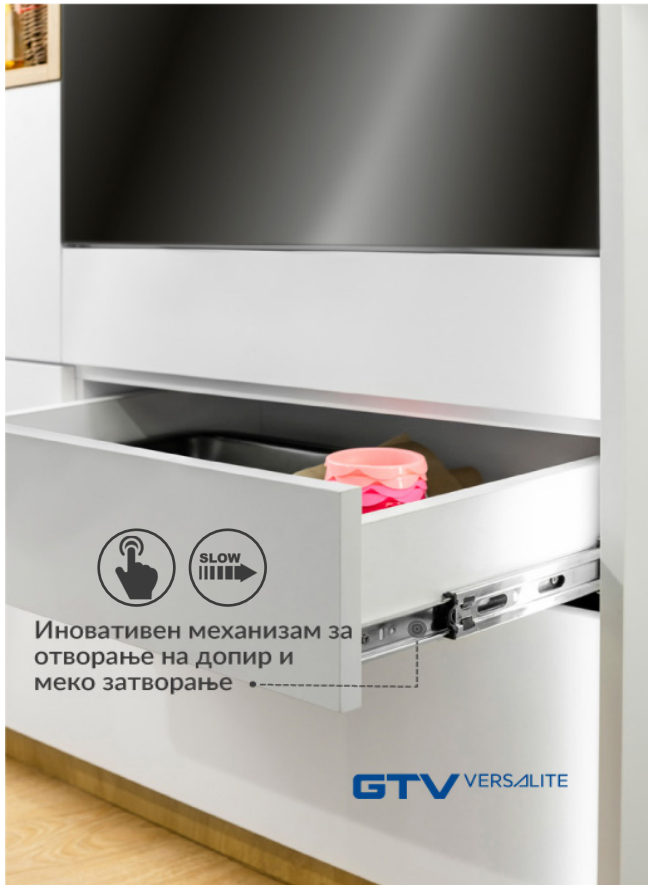

## Технички информации

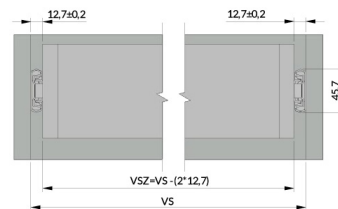

- VS - внатрешна ширина на елементот.
- VSZ - внатрешна ширина на фиоката.

Шифра *	L
200633	300mm
200634	350mm
200635	400mm
200636	450mm
200637	500mm
200638	550mm
200639	600mm

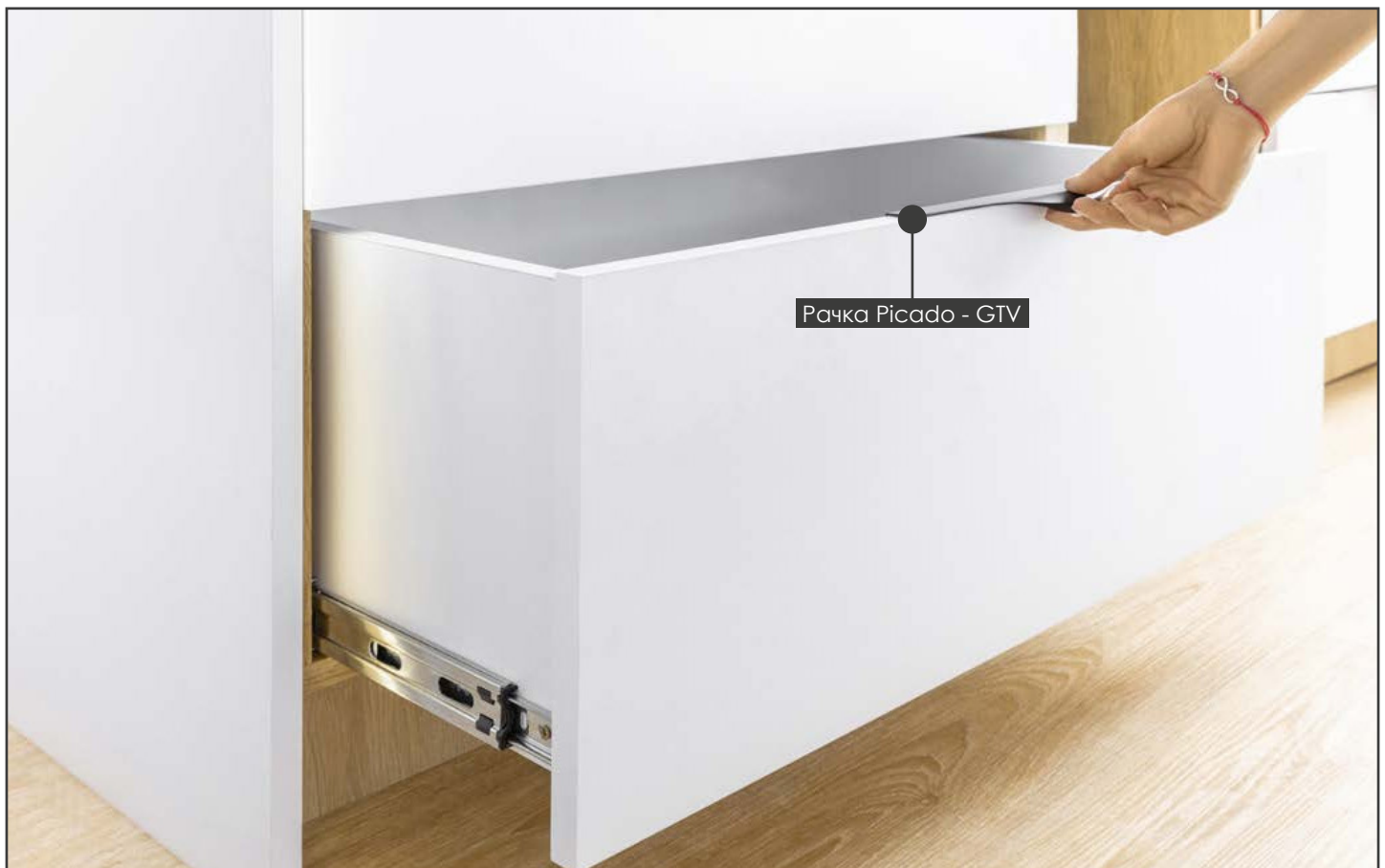

## Телескопски лизгачи за дрвени фиоки Versalite - GTV



## Технички информации

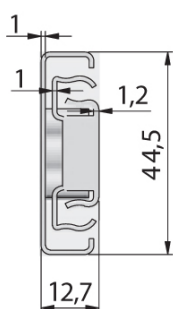

Шифра*	L	
200190	300mm	15
200191	350mm	
200192	400mm	
200167	450mm	
200193	500mm	
200233	550mm	

## Телескопски лизгачи за дрвени фиоки



## Технички информации

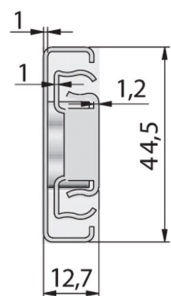

Шифра*	L	
200095	300mm	15
200096	350mm	
200097	400mm	
200098	450mm	
200099	500mm	
200238	700mm	
200347	800mm	

## Стандардни лизгачи за дрвени фиоки - Strong



- Можност за поставување на амортизер за меко затворање со шифра 200157.



Шифра *	L	
200001	250mm	25
200002	300mm	
200003	350mm	
200004	400mm	
200005	450mm	
200006	500mm	
200007	550mm	
200008	600mm	

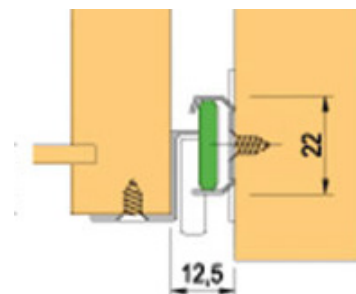

## Стандардни лизгачи за дрвени фиоки - FGV



- Можност за поставување на амортизер за меко затворање со шифра 200157.



Шифра *	L	
200234	250mm	25
200009	300mm	
200010	350mm	
200011	400mm	
200012	450mm	
200013	500mm	
200014	550mm	
200015	600mm	

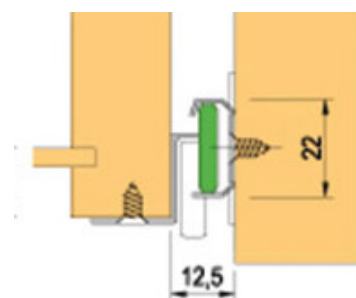



## Фиоки со метални страници Metalbox - Strong



## Технички информации

Димензии за Н 86mm

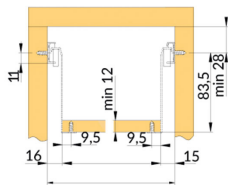

Димензии за Н 118mm

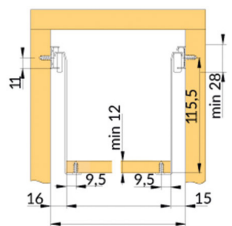

Димензии за Н 150mm

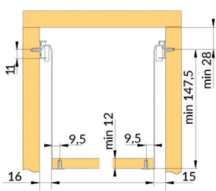

Шифра *	L	H	Боја	
200051	300mm	86mm	бела	10
200052	350mm			
200053	400mm			
200054	450mm			
200055	500mm			
200056	400mm	118mm		
200057	450mm			
200058	500mm			
200136	300mm	150mm		
200137	350mm			
200059	400mm			
200060	450mm			
200061	500mm			

## Додатоци за Metalbox - Strong

## Релинг



Шифра *	L	Боја	
200062	400mm	бела	50
200063	450mm		
200064	500mm		

## Покривно капаче за Metalbox фиоки



Шифра *	Боја	
200065	бела	500

## Амортизер за меко затворање за Metalbox



Шифра *	Боја	
200157	сива	10

## AGOFORM – Додатоци за фиоки

Германскиот бренд Agoform е силен партнер во индустријата за мебел од 1928 година. Софистицирано знаење, висока флексибилност и висококвалитетна доверливост во производствениот процес кој гарантира безвременски решенија и иновативни идеи од пластика. Доверба со иновативна сила, високи перформанси и разновидност на услуги, кои ги даваме на нашите клиенти - низ целиот свет.

Како најголем европски производител на додатоци за фиоки, Ви нуди исклучително широк спектар на дизајни, бои, површини и големини за различни фиоки достапни на пазарот.

SEPARADO



CLASSICO



SKY



SCOOP



ГУМЕНИ ПОДЛОГИ

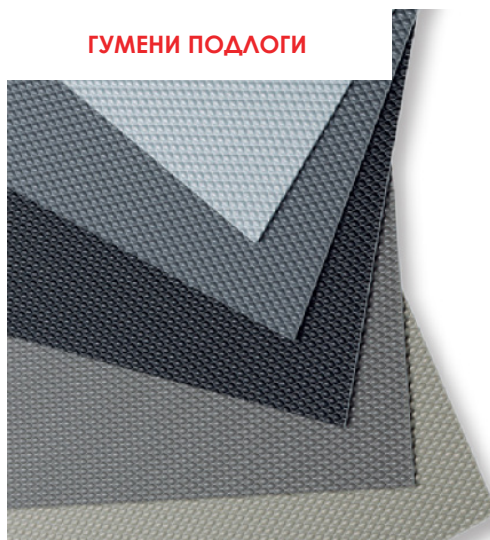

## Организатор за прибор Separado - Agoform



200422

Шифра	Димензија	Тип	Боја
200422	546 x 300 x 2.8mm	3 x 3 прегради	антрацит
200468		2 прегради	

- Идеален за фиоки со нестандартна широчина.
- Благодарение на страничните панели, исто така, може да се стави во средината на фиоката.
- Препорака да се користи гумирана подлога против пролизгување на дното на фиоката.



200468

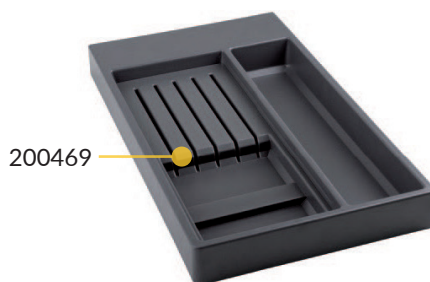

200469



200470

### Додатоци за организатор за прибор Separado

#### Држач за ножеви

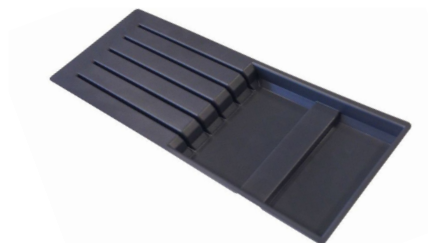

Шифра	Боја	Материјал
200469	антрацит	пластика

- Држачот одговара за организаторот за прибор (200468).

#### Попречна преграда

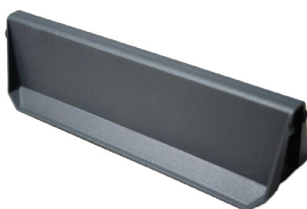

Шифра	Боја	Материјал
200470	антрацит	пластика

- Преградата одговара за организаторот за прибор (200468).



## Организатор за прибор Classico - Agoform



Шифра	За надворешна ширина на елемент	Ширина на организатор	Должина на организатор	Боја
200423	400mm	322mm	474mm	црна
200424	500mm	422mm		
200425	600mm	522mm		
200426	800mm	722mm		
200427	900mm	822mm		
200428	1000mm	922mm		

- Модерен дизајн и уникатна површина.
- Висина на организаторот за прибор - 50mm.

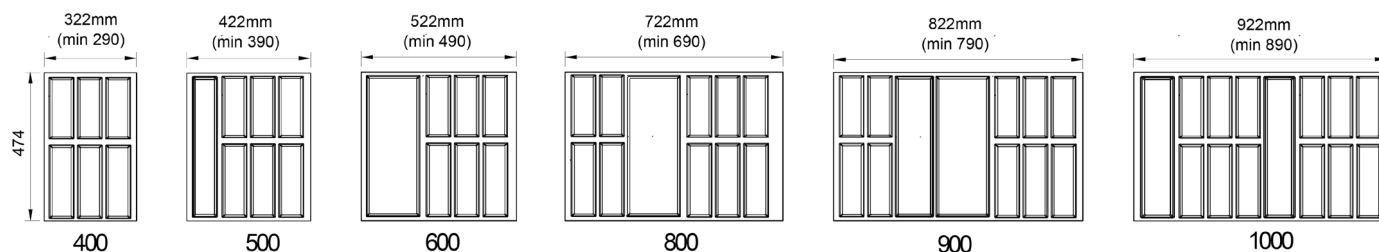

Додатоци за организатор за прибор Classico

Држач за 5 ножеви



Шифра	Материјал
200471	дрво

Режач за фолија



Шифра	Материјал
200472	дрво

- Режачот е соодветен за алуминиумска и најлонска фолија.

Гумена подлога против пролизгување Classico - Agoform

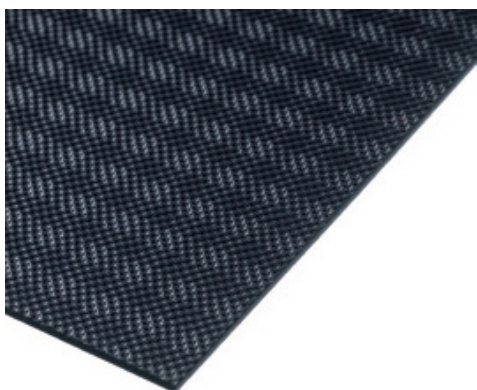

Шифра	За надворешна ширина на елемент	Ширина на подлога	Должина на подлога	Боја
200429	400mm	322mm	474mm	црна
200430	500mm	422mm		
200431	600mm	522mm		
200432	800mm	722mm		
200433	900mm	822mm		
200434	1000mm	922mm		

- Идентичен дизајн за Classico организатор за прибор.
- Дебелина на подлога 1.1mm.



Уживајте во комбинацијата на двата производи со уникатна површина - организатор за прибор за јадење и гумена подлога против пролизгување. Унифицирајте го изгледот на Вашите фиоки.

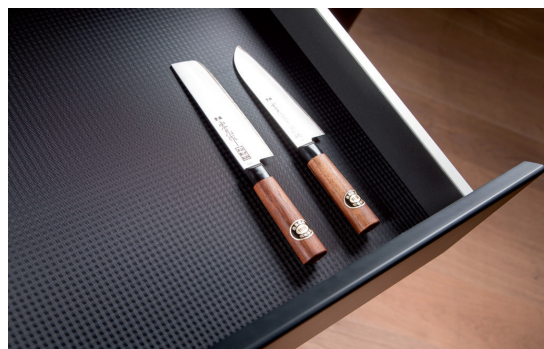

## Организатор за прибор Sky - Agoform



Шифра	За надворешна ширина на елемент	Ширина на организатор	Должина на организатор	Боја
200473	400mm	322mm	474mm	антрацит
200474	500mm	422mm		
200475	600mm	522mm		
200476	800mm	722mm		
200477	900mm	822mm		
200478	1000mm	922mm		
200479	400mm	322mm		бела
200480	500mm	422mm		
200481	600mm	522mm		
200482	800mm	722mm		
200483	900mm	822mm		
200484	1000mm	922mm		

- Модерен дизајн и уникатна површина.
- Висина на организаторот за прибор - 53mm.

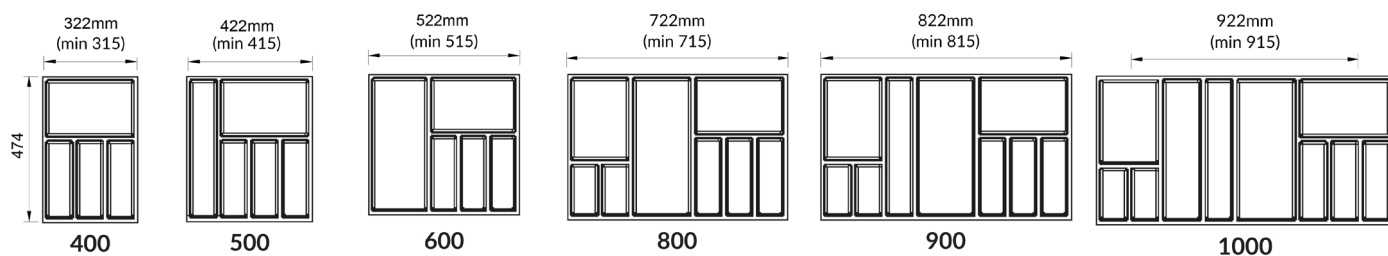

## Додатоци за организатор за прибор Sky

## Попречни прегради

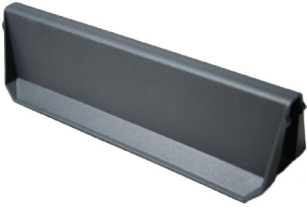

Шифра	Боја	Материјал
200485	антрацит	пластика
200486	бела	

- Сетот се состои од 3 попречни прегради.

## Дрвен држач за ножеви



Шифра	Материјал
200487	дрво

## Пластичен држач за ножеви

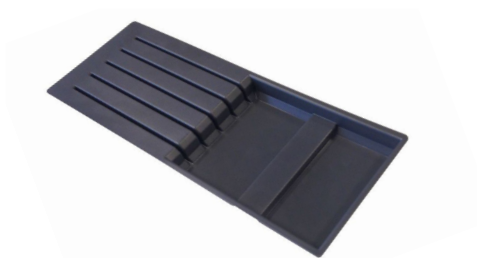

Шифра	Боја	Материјал
200488	антрацит	пластика

## Режач за фолија



Шифра	Материјал
200489	дрво

- Режачот е соодветен за алуминиумска и најлонска фолија.

## Организатор за прибор Scoop - Agoform



- Едноставно поставување на организаторот.
- Висина на организаторот за прибор 60mm.

Шифра	За надворешна ширина на елемент	Ширина на организатор	Должина на организатор	Боја
200214	400mm	300mm	450 - 490mm	сива
200215	500mm	400mm		
200216	600mm	500mm		
200217	700mm	600mm		
200218	800mm	700mm		
200219	900mm	800mm		
200220	1000mm	900mm		
200221	1200mm	1100mm		





Додатоци за организатор за прибор Scoop

Држач за 12 зачини



Шифра	Боја	Материјал
200225	инокс	пластика

Држач за 6 ножеви



Шифра	Боја	Материјал
200224	инокс	пластика
200516	светло дрво	дрво

Преграда за организатор



Шифра	L	Боја	Материјал
200222	70mm	сива	пластика
200223	180mm		

Дополнителна двојна преграда



Шифра	Боја	Материјал
200226	сива	пластика

Конектор за организатори



Шифра	L	Боја	Материјал
200227	1200mm	сива	пластика

- Се користи во широки фиоки за поврзување на 2 организатори.

## Организатор за прибор за Strongmax фиоки

Шифра *	За надворешна ширина на елемент	Ширина на организатор	За должина на фиока	Тип на организатор	Боја
200490	min. 350mm	276mm	500mm	3+2 прегради	бела
200491					антрацит
200492					црна
200493				3+3 прегради	бела
200494					антрацит
200495					црна

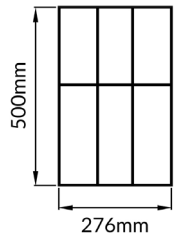
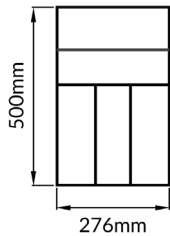

## Организатор за прибор - Strong



Шифра *	За надворешна ширина на елемент	Ширина на организатор	Должина на организатор	Боја
200088	400mm	335mm	490mm	бела
200087	450mm	385mm		
200084	500mm	435mm		
200086	600mm	535mm		
200152	800mm	735mm		
200153	900mm	835mm		
200501	400mm	335mm	490mm	сребрена
200502	450mm	385mm		
200503	500mm	435mm		
200504	600mm	535mm		
200505	800mm	735mm		
200506	900mm	835mm		



## Совет плус !

За оптимално искористување на просторот во фиоката потребно е да се измери внатрешниот дел на фиоката. Доколку земете помал организатор од фиоката Ви препорачуваме да ставите гумена подлога против пролизгување за полесно одржување.

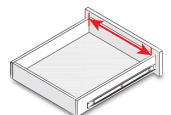

## Организатор за прибор - Strong



Шифра *	За надворешна ширина на елемент	Ширина на организатор	Должина на организатор	Боја
200085	400mm	330mm	435mm	бела
200089	450mm	380mm		
200083	500mm	430mm		
200090	600mm	530mm		
200154	900mm	830mm		
200496	400mm	330mm		сребрена
200497	450mm	380mm		
200498	500mm	430mm		
200499	600mm	530mm		
200500	900mm	830mm		

**Совет плус !**

За оптимално искористување на просторот во фиоката потребно е да се измери внатрешниот дел на фиоката. Доколку земете помал организатор од фиоката Ви препорачуваме да ставите гумена подлога против пролизгување за полесно одржување.

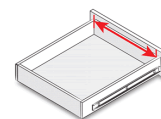

## Организатор за прибор



Шифра *	За надворешна ширина на елемент	Ширина на организатор	Должина на организатор	Боја
200464	600mm	550mm	450mm	бела
200465				сива
200466	800mm	750mm		бела
200467				сива

**Совет плус !**

За оптимално искористување на просторот во фиоката потребно е да се измери внатрешниот дел на фиоката. Доколку земете помал организатор од фиоката Ви препорачуваме да ставите гумена подлога против пролизгување за полесно одржување.

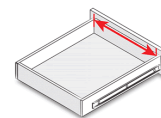

## Организатор за шишиња за во фиока - Река

Шифра	За елемент	Ширина	Длабочина	Висина	Боја
600508	min. 300mm	175mm	435mm	44mm	бела
600509					антрацит



- За фиоки со дрвен грб со дебелина од 16mm.
- Лесна клип монтажа без алат.

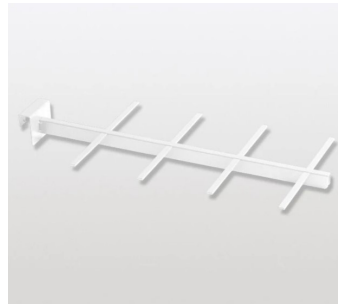

600508

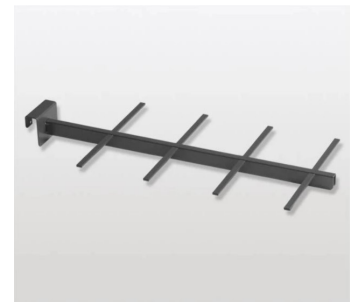

600509



## Држач за чинии - Етуса



Шифра	Пречник на чинии
200235	187-308mm

- Заштита од лизгање и удирање на чиниите.
- Капацитет 12 чинии.
- Ергономичен дизајн.
- Лесно прилагодлив на различни димензии на чинии.

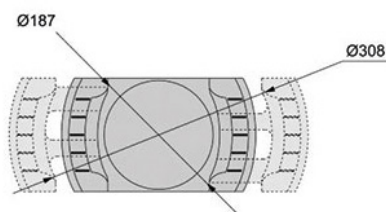
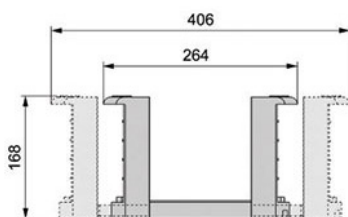

## Организатор за чинии - Riex

Шифра	За надворешна ширина на елемент	Ширина на организатор	Должина на организатор	Боја
200742	800mm	735mm	490mm	алуминиум
200743				бела

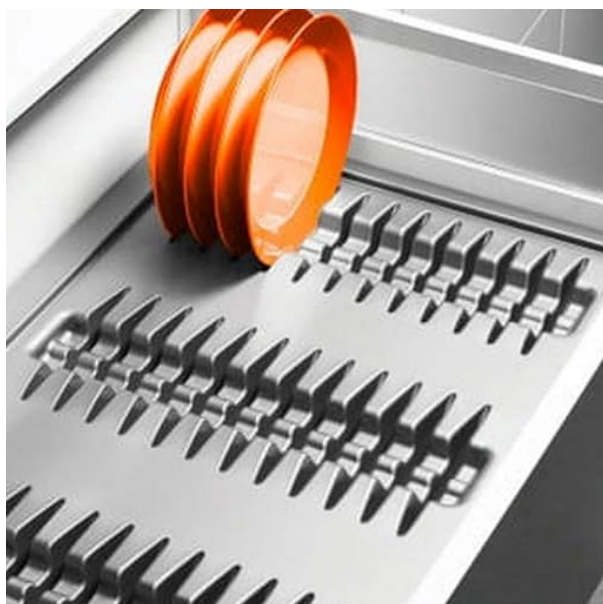

- Пластичен организатор за чинии погоден за долните кујнски фиоки.
- Димензијата лесно може да се прилагоди со кретење на организаторот со нож.



200742



200743

## Гумена подлога против пролизгување - Agoform

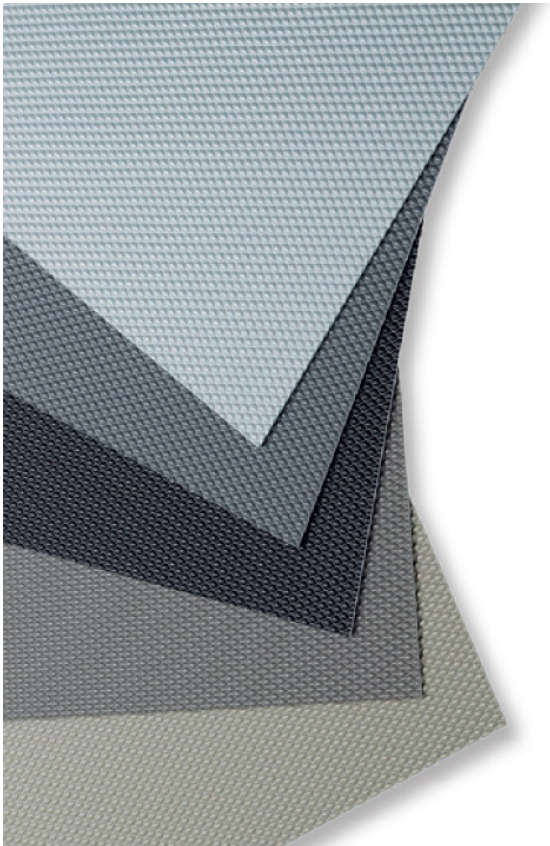

Шифра	Ширина на подлога	Должина на подлога	Боја
200419	500mm	2100 mm	сребрена
200420			антрацит
200507			црна kristall

- Ago System гумираните подлоги се карактеризираат со функционална и висока анти-лизгачка отпорност.
- Гаранција дека предметите поставени во фиоката остануваат на место.
- Предности на гумените подлоги:
  - лесно формирање на потребната големина.
  - нема потреба од лепење.
  - значително повисока анти-лизгачка функција и амортизација на предметот при паѓање на подлогата.
- Дебелина на подлога 1.1mm.



## Гумена подлога против пролизгување Aqua-non - Agoform

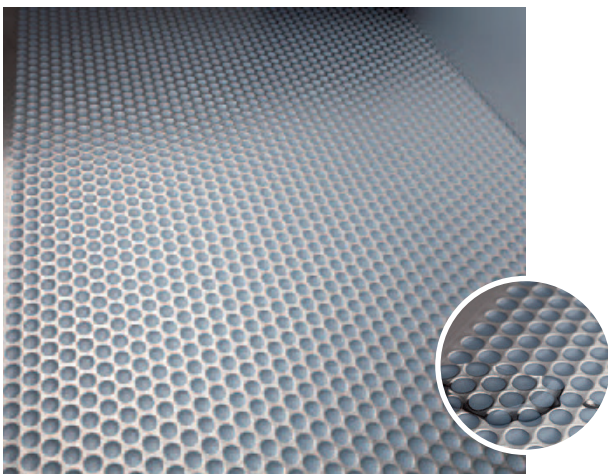

Шифра	Ширина на подлога	Должина на подлога	Боја
200508	564mm	500mm	алуминиум
200509	1200mm	625mm	сребрена

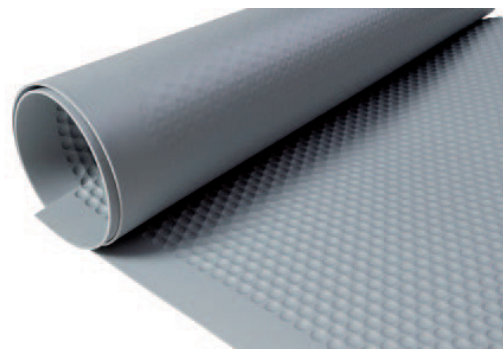

## Гумена подлога против пролизгување Classico - Agoform



Шифра	За надворешна ширина на елемент	Ширина на подлога	Должина на подлога	Боја
200429	400mm	322mm	474mm	црна
200430	500mm	422mm		
200431	600mm	522mm		
200432	800mm	722mm		
200433	900mm	822mm		
200434	1000mm	922mm		

- Идентичен дизајн за Classico организатор за прибор.
- Дебелина на подлога 1.1mm.

## Гумена подлога против пролизгување - Italiana Ferramenta

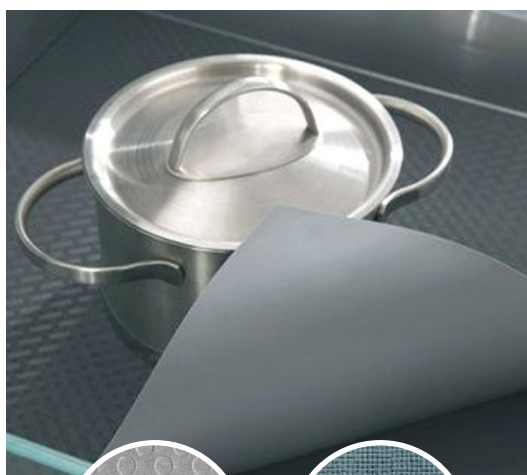

Шифра	Ширина на подлога	Структура	Боја	
200091	500mm	топчеста	сива	20m
200143			бела	
200510			темно сива	
200511		текстил	светло сива	
200512			темно сива	

- Спречува лизгање на приборот.
- Спречува гребенење на дното на фиоката.
- Погодна за специфични димензии со нејзино сечење.
- Дебелина на подлога 1.2mm.
- Подлогата се издава на метро (1m, 2m, 3m итн.).

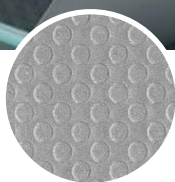

топчеста



текстил

## Гумена подлога против пролизгување - GTV



Шифра	Ширина на подлога	Должина на подлога	Боја
200640	480mm	5000mm	бела
200641			антрацит





Забелешки

---

---

---

---

---

---

---

---

---

---

---

---

---

---

---

---

---

---

---

---

---

---

---

---

---

---

---

---

---

**INM NOVOMAK**

*Вашите идеи во акција*

Ѓорги Колозов бр. 5  
Скопје,  
Република Македонија

[www.novomak.com](http://www.novomak.com)  
[shop.novomak.com](http://shop.novomak.com)

+389 2 2461-664  
+389 2 2461-089