



Кујнски додатоци



Содржина

Завршни лајсни и цокли за кујна	6 - 21 стр.
Лајсни за кујнски плотни	22 - 23 стр.
Кујнски ногарки и држачи за цокла	24 - 26 стр.
Решетки за вентилација	27 - 31 стр.
Подлога за вентилација за вграден фрижидер	32 стр.

Легенда

Пример на спецификации во табела

Идент на артиклот	Количина на пакување во кутија	Количина на пакување во пакет	
Шифра	Φ		
100000	10 mm	100	1000

>Артикли со ознака (Шифра *) во табела се со азиско потекло.

Универзални ознаки за димензија

Φ - Ознака за дијаметар.
L - Ознака за должина.
H - Ознака за висина.

W - Ознака за ширина.
C - Ознака за осовинско растојание помеѓу два отвора.
D - Ознака за длабочина на бушење.

> Секој артикл може да се набави по минимум 1 парче, количината за пакување во кутија или пакет се однесува при купување на голема количина.

> Новомак нуди соодветна услуга на CNC обработка, за сите приложени артикли во оваа брошура.

Кујнски додатоци



Антибактериски - обработени со антибактериски третман, погодни за контакт со храна.

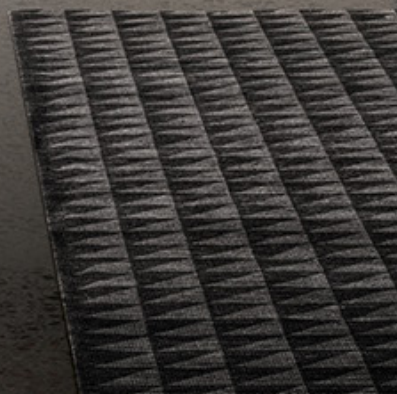

Завршна лајсна за кујнска плотна

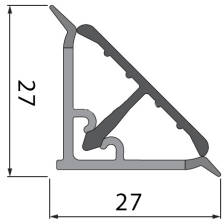

Шифра	Опис	L	Боја	Материјал	
1200278	завршна лајсна	4000mm	антрацит	алуминиум	25
1200279	агли и завршетоци - сет	/		пластика	10

- Сетот за агли и завршетоци се состои од :
 1. Надворешен агол.
 2. Внатрешен агол.
 3. Лев и десен завршеток.

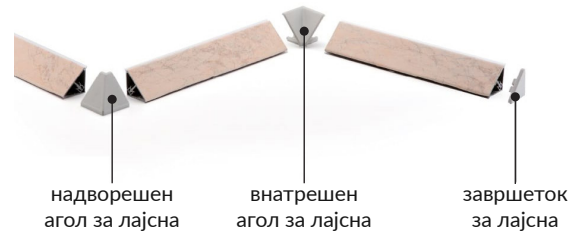

Цокла за кујна

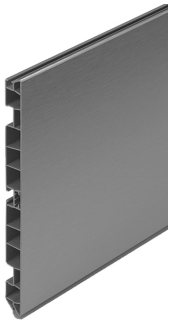

1200277

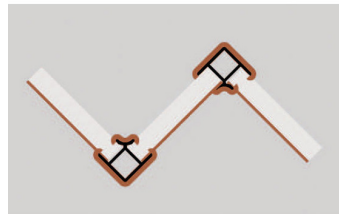

Шифра	Опис	L	H	Боја	Материјал	
1200276	цокла	4000mm	100mm	антрацит	пластика	10
1200277	агол без штелување двостран	90°				



Завршна лајсна за кујнска плотна - Scilm

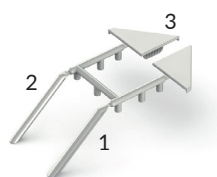
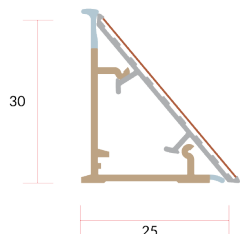
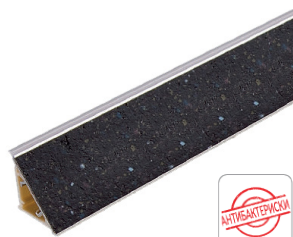

- Сетот за агли и завршетоци се состои од :
 1. Надворешен агол.
 2. Внатрешен агол.
 3. Лев и десен завршеток.



завршеток за лајсна

внатрешен агол за лајсна

надворешен агол за лајсна

За правилна монтажа при аголно поставување потребно е лајсната да се исече под агол од 45°.

Завршна лајсна за кујнска плотна

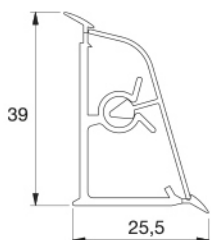

надворешен агол за лајсна

внатрешен агол за лајсна

завршеток за лајсна

Шифра	Опис	L	Боја	Материјал	
1200345	завршна лајсна	3660mm	црна	пластика	10
1200346	внатрешен агол за S завршна лајсна	/			
1200347	надворешен агол за S завршна лајсна				
1200348	завршетоци за S завршна лајсна				

Завршна лајсна за кујнска плотна

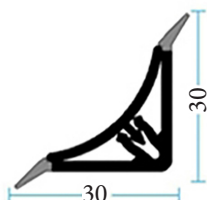

надворешен агол за лајсна



внатрешен агол за лајсна



завршеток за лајсна

Шифра	Опис	L	Боја	Материјал	
1200357	завршна лајсна	3600mm	црна	пластика	10
1200358	внатрешен агол	/			
1200359	надворешен агол				
1200360	завршетоци за завршна лајсна				

Завршна лајсна за кујнска плотна

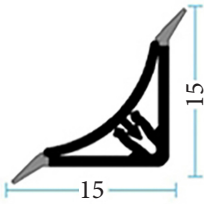
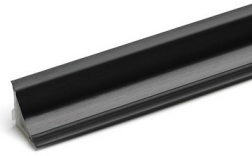

Шифра	Опис	L	Боја	Материјал	
1200333	завршна лајсна	3660mm	црна	пластика	10
1200334	внатрешен агол	/			
1200335	надворешен агол				
1200336	завршетоци за завршна лајсна				



надворешен агол за лајсна



внатрешен агол за лајсна



завршеток за лајсна

Цокла за кујна- Scilm



Шифра	Опис	L	H	Боја	Материјал	
1200042	цокла	4000mm	100mm	црна сјај	пластика	11
1200044	агол со штелување	/				10
1200093	агол без штелување двостран	90°				



1200044

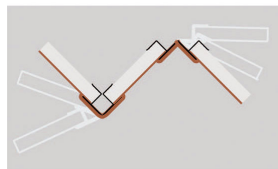

1200093

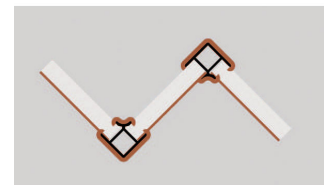

Цокла за кујна



1200415

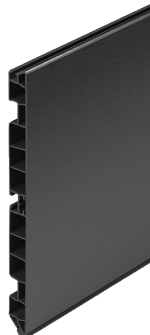

1200416

Шифра	L	H	Боја	Материјал	
1200415	4000mm	100mm	црна мат	пластика	10
1200416			црна сјај		

Завршна лајсна за кујнска плотна

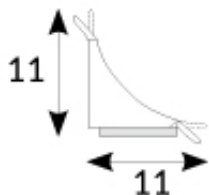

Шифра	Опис	L	Боја	Материјал	
1200002	завршна лајсна	3000mm	алуминиум	пластика	30
1200370	агли и завршетоци - сет	/	сива		10

- Сетот за агли и завршетоци се состои од :
 1. Надворешен агол.
 2. Внатрешен агол.
 3. Лев и десен завршеток.



Завршна лајсна за кујнска плотна

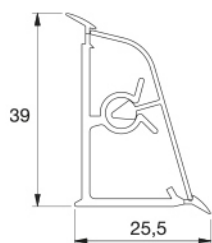

Шифра	Опис	L	Боја	Материјал	
1200341	завршна лајсна	3660mm	бела	пластика	10
1200342	внатрешен агол за S завршна лајсна	/			
1200343	надворешен агол за S завршна лајсна				
1200344	завршетоци за S завршна лајсна				

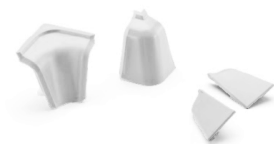

Цокла за кујна - Scilm

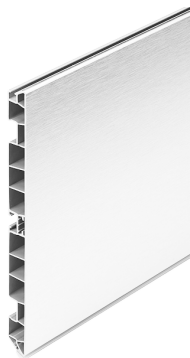

Шифра	Опис	L	H	Боја	Материјал	
1200043	цокла	4000mm	100mm	бела сјај	пластика	11
1200045	агол со штелување	/				10
1200092	агол без штелување двостран	90°				



1200045

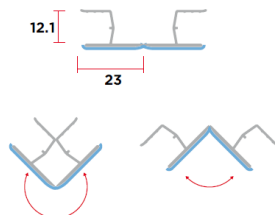
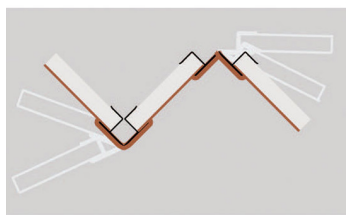

1200092

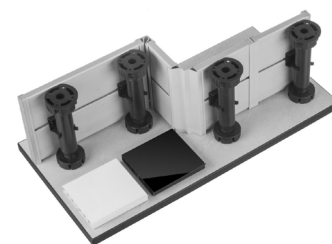
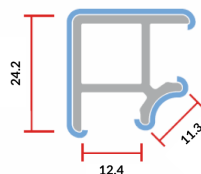
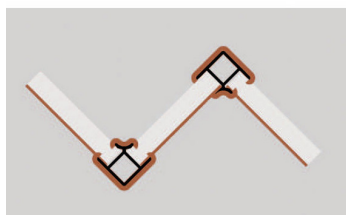

Цокла за кујна



1200415

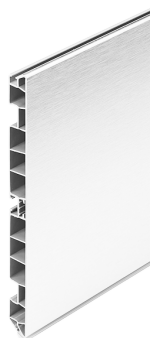

1200416

Шифра	L	H	Боја	Материјал	
1200417	4000mm	100mm	бела мат	пластика	10
1200418			бела сјај		

Завршна лајсна за кујнска плотна - Scilm

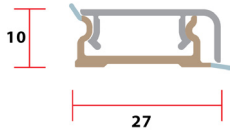
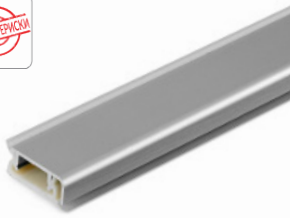

Шифра	Опис	L	Боја	Материјал	
1200001	завршна лајсна	4000mm	алуминиум	алуминиум	50
1200005	агли и завршетоци - сет	/			100

*Завршната лајсна е достапна со димензија од 2000mm и 4000mm.

- Сетот за агли и завршетоци се состои од :
 1. Надворешен агол.
 2. Внатрешен агол.
 3. Лев и десен завршеток.

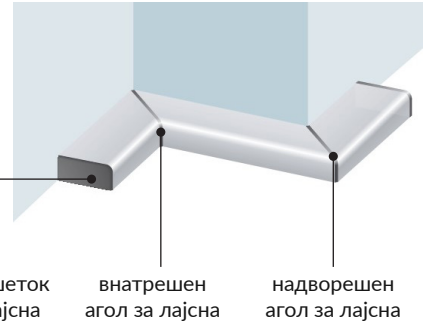
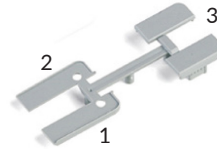

За правилна монтажа при аголно поставување потребно е лајсната да се исече под агол од 45°.

Завршна лајсна за кујнска плотна - Scilm

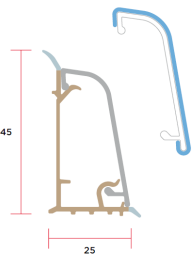
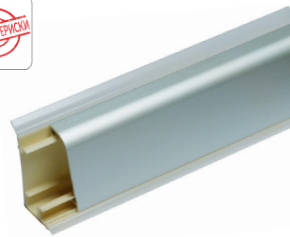

Шифра	Опис	L	Боја	Материјал	
1200028	завршна лајсна	4000mm	алуминиум	алуминиум	25
1200367	агли и завршетоци - сет	/		пластика	10

*Завршната лајсна е достапна со димензија од 2000mm и 4000mm.

- Сетот за агли и завршетоци се состои од :
 1. Надворешен агол.
 2. Внатрешен агол.
 3. Лев и десен завршеток.



Завршна лајсна за кујнска плотна - Scilm

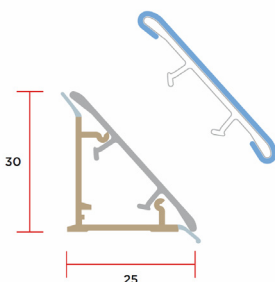

Шифра	Опис	L	Боја	Материјал	
1200056	завршна лајсна	4000mm	алуминиум	алуминиум	25
1200368	агли и завршетоци - сет	/		пластика	10

*Завршната лајсна е достапна со димензија од 2000mm и 4000mm.

- Сетот за агли и завршетоци се состои од :
 1. Надворешен агол.
 2. Внатрешен агол.
 3. Лев и десен завршеток.

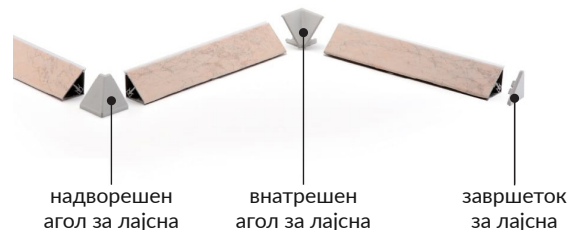

Завршна лајсна за кујнска плотна

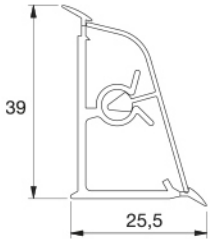

Шифра	Опис	L	Боја	Материјал	
1200337	завршна лајсна	3660mm	алуминиум	пластика	10
1200338	внатрешен агол за S завршна лајсна	/			
1200339	надворешен агол за S завршна лајсна				
1200340	завршетоци за S завршна лајсна				

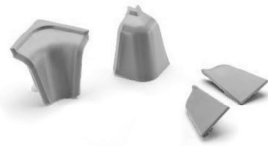

Завршна лајсна за кујнска плотна

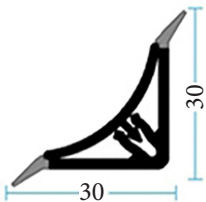

Шифра	Опис	L	Боја	Материјал	
1200349	завршна лајсна	3600mm	алуминиум	пластика	10
1200350	внатрешен агол	/			
1200351	надворешен агол				
1200352	завршетоци за завршна лајсна				

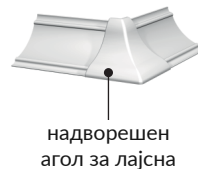

Завршна лајсна за кујнска плотна

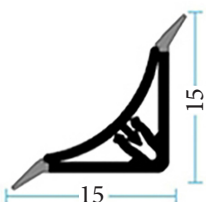

Шифра	Опис	L	Боја	Материјал	
1200325	завршна лајсна	3660mm	алуминиум	пластика	10
1200326	внатрешен агол	/			
1200327	надворешен агол				
1200328	завршетоци за завршна лајсна				

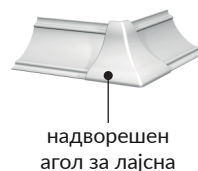

Цокла за кујна - Scilm



Шифра	Опис	L	H	Боја	Материјал	
1200026	цокла	4000mm	100mm	алуминиум	пластика	11
1200054			150mm			
1200027	агол со штелување	/	100mm			10
1200091	агол без штелување двостран	90°				
1200055	агол со штелување	/	150mm			



1200027, 1200055

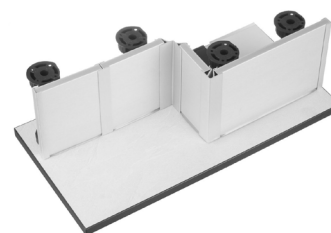
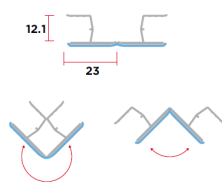
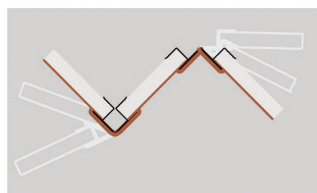

1200091

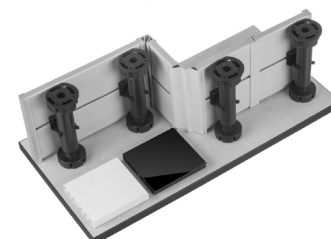
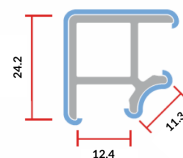
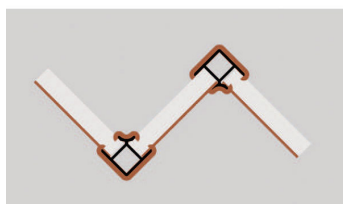

Цокла за кујна

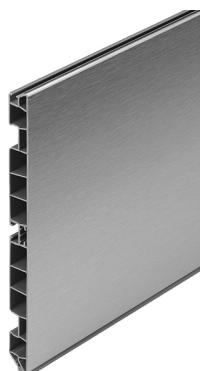

Шифра	L	H	Боја	Материјал	
1200304	4000mm	100mm	алуминиум	пластика	10



Завршна лајсна за кујнска плотна - Egger



Завршните лајсни на **Egger** отвораат нови можности во дизајнот на кујната. Со нив се формира континуиран површински ефект со беспрекорен спој помеѓу работната плоча и ѕидот доколку се користи истиот декор.

L	Материјал	
4100mm	пластика	10

- Завршните лајсни се избираат според декорот на кујнската плотна.

!Напомена: При транспорт, лајсните не смеат да се превиткуваат, бидејќи постои ризик од оштетување. Во случај на неправилно ракување, Новомак не презема одговорност за настанатата штета.

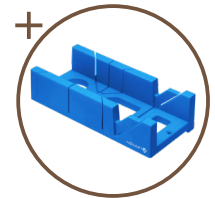
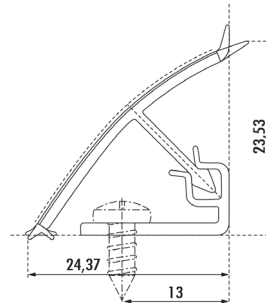

Подлога за сечење под агол
Шифра: 1400820

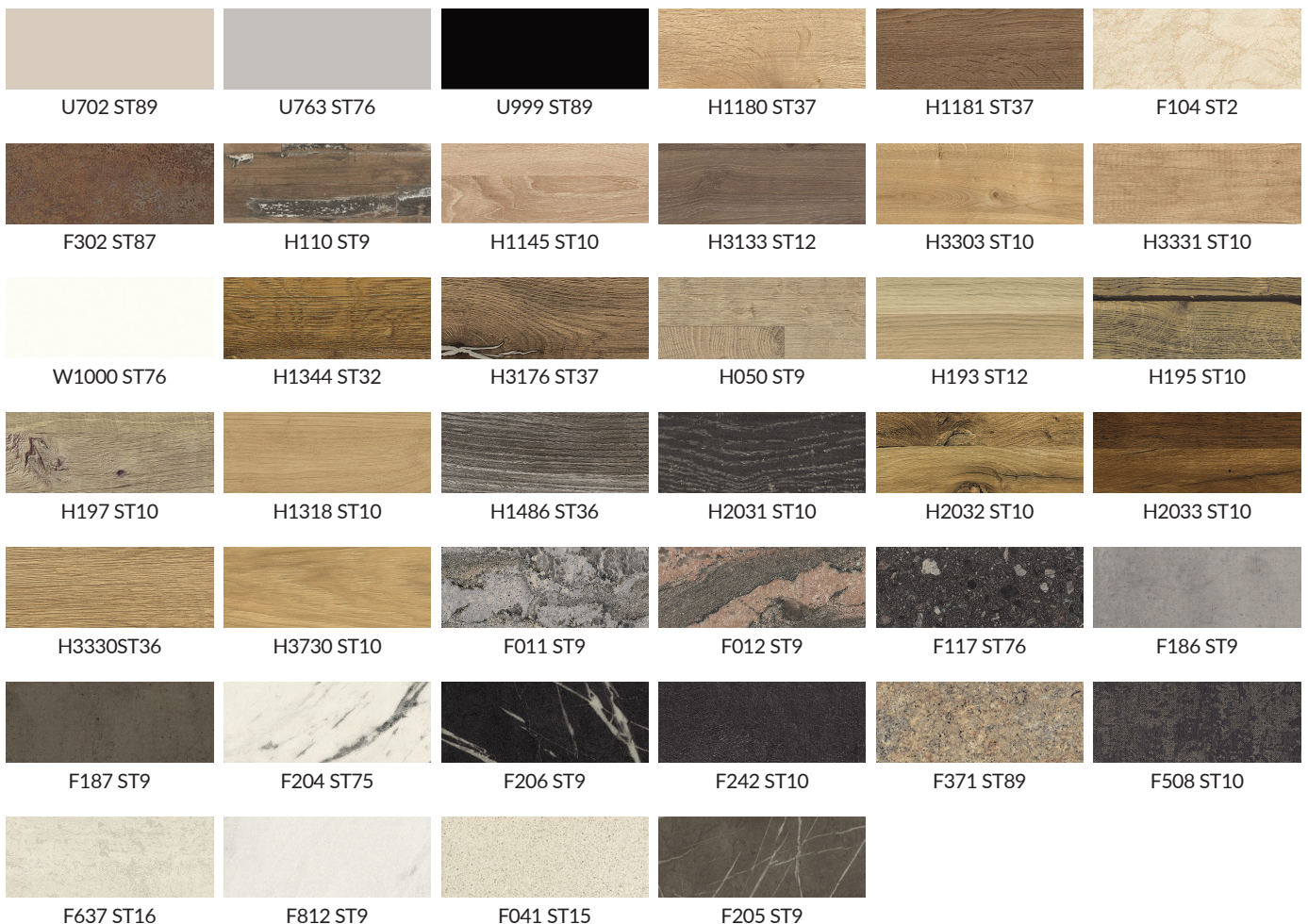

Завршните лајсни се избираат според декорот на кујнската плотна

Декор на кујнска плотна	Завршна лајсна	Внатрешен агол 90°	Надворешен агол 90°	Лев завршеток	Десен завршеток
U702 ST89	1200285	1200208	1200130	1200129	1200128
U763 ST76	1200286	1200089	1200090	1200088	1200087
U999 ST89	1200287	1200081	1200082	1200080	1200079
H1180 ST37	1200288	1200077	1200078	1200076	1200075
H1181 ST37	1200301	1200143	1200133	1200132	1200131
F104 ST2	1200293	1200077	1200078	1200076	1200075
F302 ST87	1200297	1200081	1200082	1200080	1200079
H110 ST9	1200298	1200081	1200082	1200080	1200079
H1145 ST10	1200299	1200077	1200078	1200076	1200075
H3133 ST12	1200281	1200143	1200133	1200132	1200131
H3303 ST10	1200282	1200077	1200078	1200076	1200075
H3331 ST10	1200283	1200077	1200078	1200076	1200075
W1000 ST76	1200284	1200073	1200074	1200072	1200071
H1344 ST32	1200376	1200085	1200086	1200084	1200083
H3176 ST37	1200377	1200143	1200133	1200132	1200131
H050 ST9	1200378	1200077	1200078	1200076	1200075
H193 ST12	1200378	1200077	1200078	1200076	1200075
H195 ST10	1200380	1200081	1200082	1200080	1200079
H197 ST10	1200381	1200085	1200086	1200084	1200083
H1318 ST10	1200382	1200077	1200078	1200076	1200075
H1486 ST36	1200383	1200089	1200090	1200088	1200087
H2031 ST10	1200384	1200081	1200082	1200080	1200079
H2032 ST10	1200385	1200143	1200133	1200132	1200131
H2033 ST10	1200386	1200143	1200133	1200132	1200131
H3330 ST36	1200387	1200077	1200078	1200076	1200075
H3730 ST10	1200470	1200077	1200078	1200076	1200075
F011 ST9	1200388	1200081	1200082	1200080	1200079
F012 ST9	1200389	1200081	1200082	1200080	1200079
F117 ST76	1200390	1200081	1200082	1200080	1200079
F186 ST9	1200391	1200089	1200090	1200088	1200087
F187 ST9	1200392	1200081	1200082	1200080	1200079
F204 ST75	1200393	1200073	1200074	1200072	1200071
F206 ST9	1200394	1200081	1200082	1200080	1200079
F242 ST10	1200395	1200081	1200082	1200080	1200079
F371 ST89	1200396	1200077	1200078	1200076	1200075
F508 ST10	1200397	1200089	1200090	1200088	1200087
F637 ST16	1200398	1200073	1200074	1200072	1200071
F812 ST9	1200399	1200089	1200090	1200088	1200087
F041 ST15	1200289	1200073	1200074	1200072	1200071
F205 ST9	1200471	1200081	1200082	1200080	1200079

Завршна лајсна за кујнска плотна Тип 1 - Kronospan



L	Материјал	
4200mm	пластика	10

- Завршните лајсни се избираат според декорот на кујнската плотна.
- За правилна монтажа при аголно поставување потребно е лајсната да се исече под агол од 45°.

!Напомена: При транспорт, лајсните не смеат да се превиткуваат, бидејќи постои ризик од оштетување. Во случај на неправилно ракување, Новомак не презема одговорност за настанатата штета.

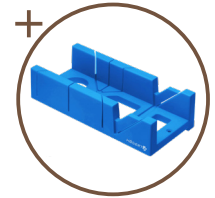
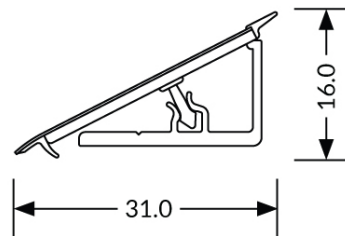
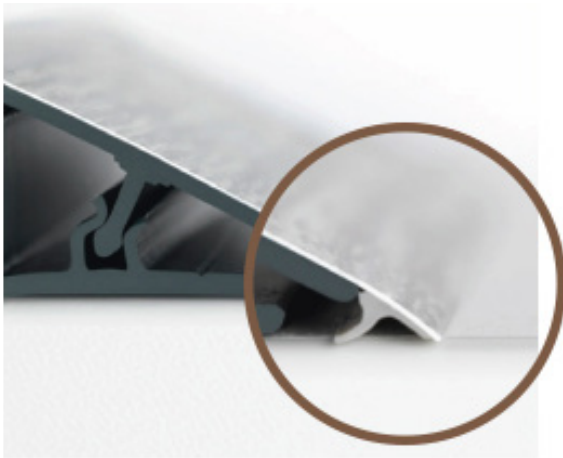

Подлога за сечење под агол
Шифра: 1400820



Нова генерација лајсни со минималистичка форма која овозможува лајсната да се претопи во работната плоча. На овој начин се избегнува собирање на нечистотија и се добива естетска целина.

Завршните лајсни се избираат според декорот на кујнската плотна

Декор на кујнска плотна	Завршна лајсна	Внатрешен агол 90°	Надворешен агол 90°	Лев завршеток	Десен завршеток
K026	1200155	1200225	1200226	1200224	1200223
K029	1200157	1200190	1200191	1200189	1200188
K093	1200187	1200190	1200191	1200189	1200188
K105	1200235	1200239	1200240	1200238	1200237
K107	1200199	1200229	1200230	1200228	1200227
K108	1200192	1200195	1200196	1200194	1200193
K201	1200260	1200225	1200226	1200224	1200223
K206	1200248	1200205	1200206	1200204	1200203
K208	1200264	1200190	1200191	1200189	1200188
K212	1200218	1200243	1200244	1200242	1200241
K218	1200262	1200225	1200226	1200224	1200223
K352	1200460	1200195	1200196	1200194	1200193
K366	1200462	1200190	1200191	1200189	1200188



Декорите на кујнските плотни можете да ги погледнете на следната страна



Декори на кујнски плотни - Kronospan

завршните лајсни се избираат според декорот на кујнската плотна



Завршна лајсна за кујнска плотна - Kronospan

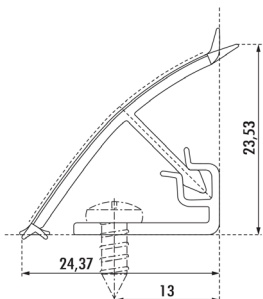
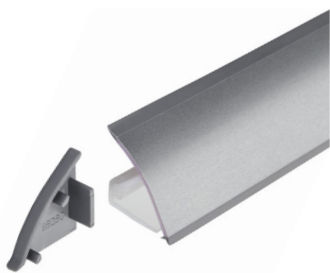

Декор на кујнска плоча	Завршна лајсна	Внатрешен агол	Надворешен агол	Лев завршеток	Десен завршеток
K025	1200154	1200081	1200082	1200080	1200079
K030	1200158	1200081	1200082	1200080	1200079
859	1200134	1200089	1200090	1200088	1200087

- Завршните лајсни се избираат според декорот на кујнската плотна.

!Напомена: При транспорт, лајсните не смеат да се превиткуваат, бидејќи постои ризик од оштетување. Во случај на неправилно ракување, Новомак не презема одговорност за настанатата штета.



L	Материјал	
4100mm	пластика	10



Завршна лајсна за кујнска плотна Тип 2 - Kronospan

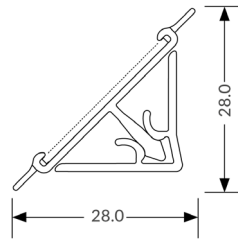
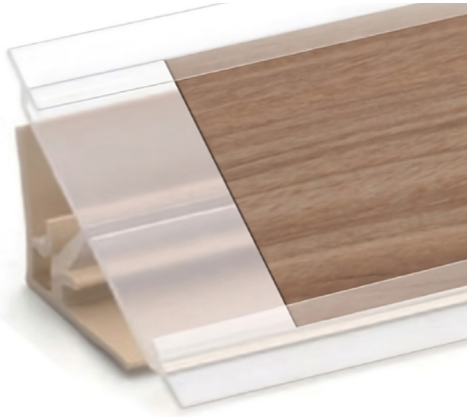

L	Материјал	
4100mm	пластика	10

!Напомена: При транспорт, лајсните не смеат да се превиткуваат, бидејќи постои ризик од оштетување. Во случај на неправилно ракување, Новомак не презема одговорност за настанатата штета.

- Завршните лајсни се избираат според декорот на кујнската плотна.



Завршните лајсни се избираат според декорот на кујнската плотна

Декор на кујнска плотна	Завршна лајсна	Сет завршетоци и агли
4298	1200253	1200482
4299	1200475	1200476
5527	1200207	1200485
7045	1200263	1200484
8685	1200474	1200483
K002	1200477	1200481
K003	1200234	1200485
K013	1200232	1200486
K023	1200478	1200488
K028	1200472	1200481
K092	1200236	1200489
K201	1200480	1200487
K205	1200247	1200487
K209	1200259	1200488
K214	1200245	1200484
K215	1200216	1200483
K217	1200476	1200483
K365	1200479	1200485
K367	1200490	1200481
K535	1200491	1200485
K536	1200492	1200489
K537	1200493	1200487
K538	1200494	1200489
K540	1200495	1200482
K544	1200496	1200489
K349	1200464	1200488
K550	1200497	1200482
K551	1200498	1200488



Лајсни за кујнска плотна - GTV



Шифра *	Опис	Тип	L	H	Материјал	
1100004	странична лајсна	лева	600mm	38mm	алуминиум	100
1100005		десна				
1100006	аголна лајсна	/				
1100018	средна Т лајсна	/				

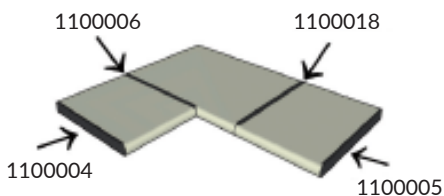

• Странична лајсна



• Аголна лајсна

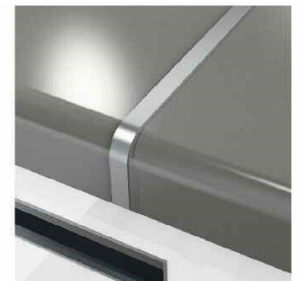

• Средна лајсна

Кант профил за кујнска плотна - Scilm



Шифра	Опис	L	Материјал	Боја
1200037	кант профил за плотна	4100mm	алуминиум	алуминиум
1200038	внатрешен агол 90°	/		
1200039	надворешен агол 90°			

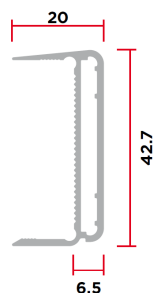

• Кант профил за плотна

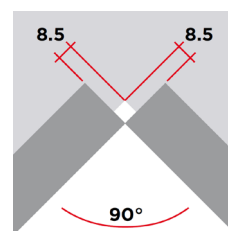

• Внатрешен агол

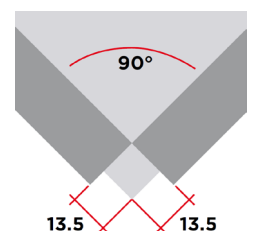

• Надворешен агол

*Кант профилот е достапен со димензија од 2050mm и 4100mm.

Лајсна за кујнска плотна - GTV



Шифра *	Опис	Тип	L	H	Боја	Материјал	
1100145	странична лајсна	лева	600mm	38mm	црна	алуминиум	100
1100146		десна					
1100004		лева			алуминиум		
1100005		десна					



црна



алуминиум

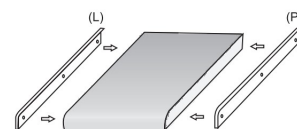

Лајсна за кујнска плотна - GTV



Шифра *	Опис	L	H	Боја	Материјал	
1100147	аголна лајсна	600mm	38mm	црна	алуминиум	100
1100006				алуминиум		



црна



алуминиум

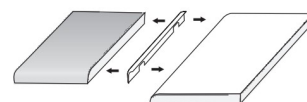

Лајсна за кујнска плотна - GTV



Шифра *	Опис	L	H	Боја	Материјал	
1100148	средна Т лајсна	600mm	38mm	црна	алуминиум	100
1100018				алуминиум		



црна



алуминиум

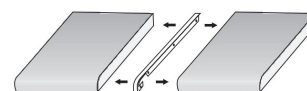

Ногарка кујнска пластична со нивелација - Scilm

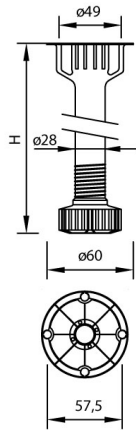
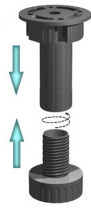

Шифра	Тип	H	Нивелација	Боја	
800191	дводелна	100mm	18mm	црна	212



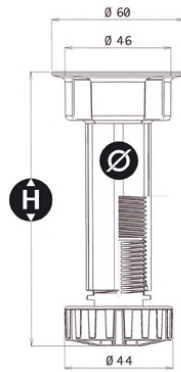
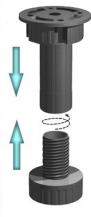

Ногарка кујнска пластична со нивелација

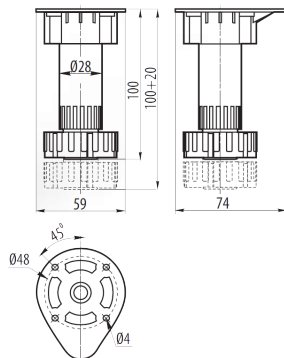
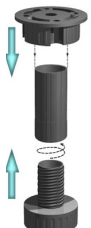

Шифра	Тип	H	Нивелација	Боја	
800001	дводелна	100mm	20mm	црна	250
800002				бела	

Ногарка кујнска пластична со нивелација



Шифра*	Тип	H	Нивелација	Боја	
800003	троделна	100mm	20mm	црна	200

Ногарка кујнска пластична со нивелација

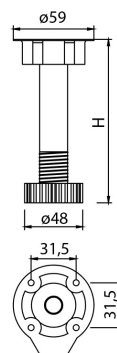

Шифра*	Тип	H	Нивелација	Боја	
800004	троделна	100mm	25mm	црна	300
800005		150mm	21mm		200

Ногарка кујнска пластична со нивелација - Strong

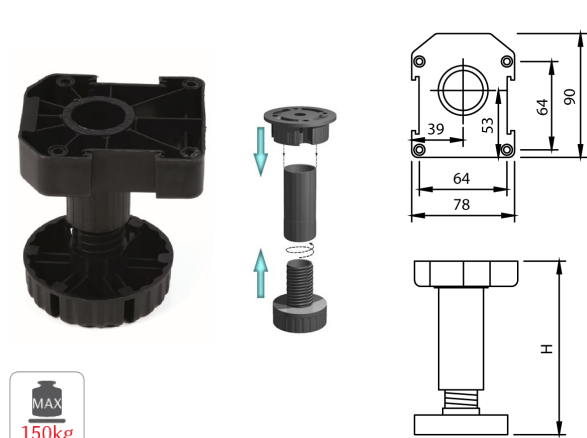

Шифра *	Тип	H	Нивелација	Боја	
800094	троделна	100mm	35mm	црна	100
800095		120mm			
800096		150mm	50mm		

Компатибилни држачи за цокла:



800130



800131

Ногарка кујнска пластична со нивелација



Шифра	Тип	H	Нивелација	Боја	
801074	троделна	100mm	50mm	бела	250
800722				црна	

Држачи пластични за цокла



800006, 800007

800008

801075, 801184

800130

1200033

801076, 801185

800131

Шифра *	Тип	Боја
800006	шрафење	црна
800007		бела
800008		црна
801075		бела
801184		црна
800130		црна
1200033	лизгање	црна
801076		бела
801185		црна
800131		црна

Магнетен држач за цокла - Scilm



Со скенирање на QR кодот можете да го погледнете видеото за магнетен држач за цокла.



Шифра	Опис	Тип на монтажа
1200373	држач за пластична цокла	лизгање
1200374	држач за цокла од плочест материјал	шрафење
1200375	рачка за демонтажа на цокла	/

• Компатибилни за сите видови на цокли и ногарки со пречник $\Phi 28\text{mm}$.



1200373



1200374



1200375

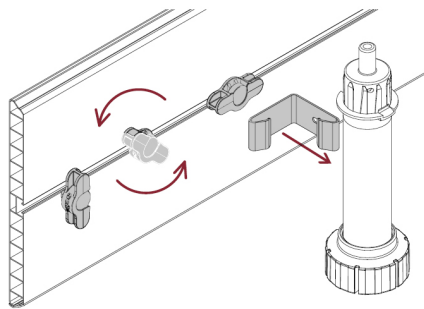

Приказ за монтажа на магнетен држач за пластична цокла.

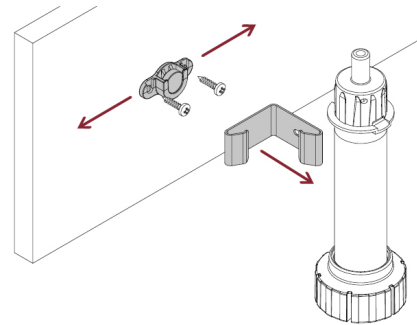

Приказ за монтажа на магнетен држач за цокла од плочест материјал.



Едноставна монтажа и демонтажа на држачот



Го намалува времето при отстранување на цоклата



Го олеснува чистењето



Прилагодливи за сите видови на цокли и ногарки со $\Phi 28\text{mm}$



Подобрена хигиена во кујната.

Решетка за вентилација - GTV



Шифра	L	H	Боја	Материјал	
1100149	245mm	60mm	алуминиум	алуминиум	100
1100150			бела		
1100151			црна		
1100152			брусен челик		

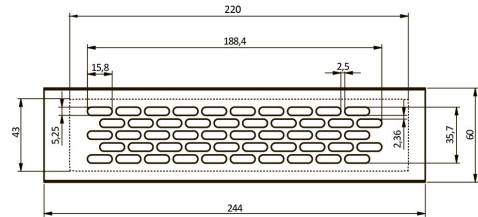

Решетка за вентилација - GTV



Шифра	L	H	Боја	Материјал	Проток на воздух	
1100153	480mm	60mm	црна	алуминиум	94cm ²	100

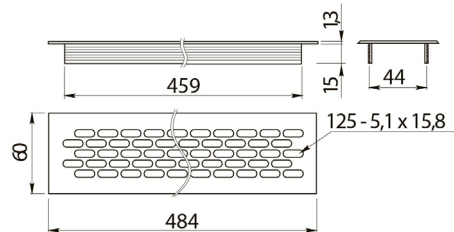

Решетка за вентилација - GTV



Шифра	L	H	Боја	Материјал	Проток на воздух	
1100154	480mm	80mm	црна	алуминиум	146cm ²	100

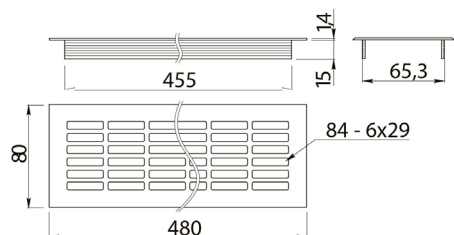

Решетка за вентилација - GTV



Шифра *	L	H	Боја	Материјал	Проток на воздух	
1100001	484mm	60mm	алуминиум	алуминиум	94cm ²	100
1100049			бела			

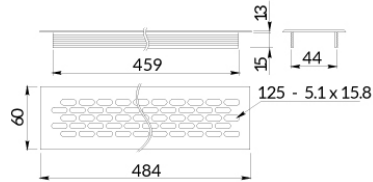

Решетка за вентилација - GTV

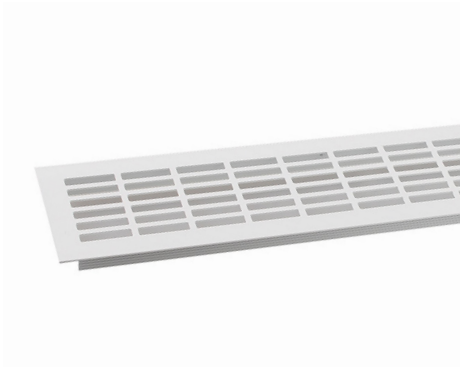

Шифра *	L	H	Боја	Материјал	Проток на воздух	
1100002	480mm	80mm	алуминиум	алуминиум	146cm ²	100
1100050			бела			

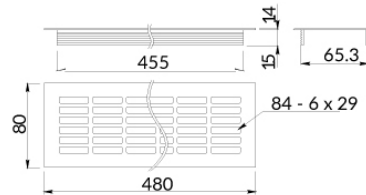

Решетка за вентилација - GTV

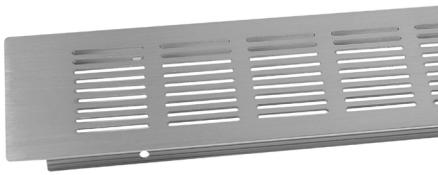

Шифра *	L	H	Боја	Материјал	Проток на воздух	
1100051	500mm	80mm	инокс	алуминиум	108cm ²	100

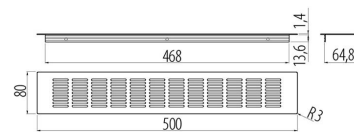

Решетка за вентилација - GTV



Шифра *	L	H	Боја	Материјал	Проток на воздух	
1100003	500mm	100mm	инокс	алуминиум	130cm ²	100

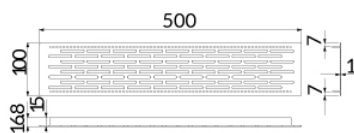

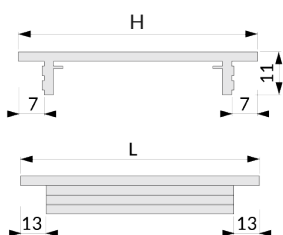
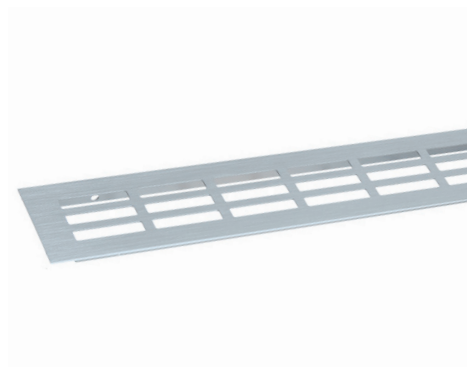

Решетка за вентилација - Strong

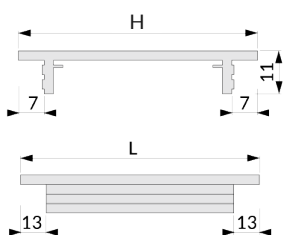

Шифра	L	H	Боја	Материјал	Проток на воздух	
1100058	250mm	60mm	алуминиум	алуминиум	45cm ²	100
1100059	400mm				72cm ²	
1100060	500mm				90cm ²	
1100061	600mm				108cm ²	
1100062	800mm				144cm ²	
1100063	1000mm				180cm ²	
1100064	250mm	80mm			60cm ²	
1100065	400mm				96cm ²	
1100066	500mm				120cm ²	
1100067	600mm				144cm ²	
1100068	800mm				192cm ²	
1100069	1000mm				240cm ²	
1100070	250mm	100mm			90cm ²	
1100071	400mm				144cm ²	
1100072	500mm				180cm ²	
1100073	600mm				216cm ²	
1100074	800mm				288cm ²	
1100075	1000mm				360cm ²	

Решетка за вентилација - Strong



Шифра	L	H	Боја	Материјал	Проток на воздух	
1100076	250mm	60mm	бела	алуминиум	45cm ²	100
1100077	400mm				72cm ²	
1100078	500mm				90cm ²	
1100079	600mm				108cm ²	
1100080	800mm				144cm ²	
1100081	250mm				80mm	
1100082	400mm	96cm ²				
1100083	500mm	120cm ²				
1100084	600mm	144cm ²				
1100085	800mm	192cm ²				
1100086	1000mm	240cm ²				
1100087	250mm	100mm			90cm ²	
1100088	400mm				144cm ²	

Решетка за вентилација - Strong

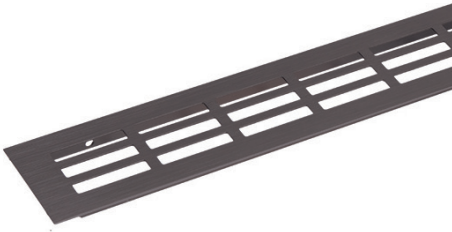

Шифра	L	H	Боја	Материјал	Проток на воздух	
1100089	400mm	60mm	бронзена	алуминиум	72cm ²	100
1100090	500mm				90cm ²	
1100091	400mm	80mm			96cm ²	
1100092	500mm				120cm ²	

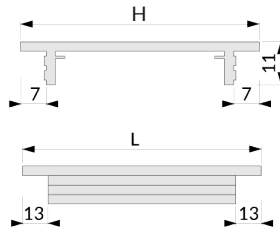

Решетка за вентилација - Strong



Шифра	L	H	Боја	Материјал	Проток на воздух	
1100093	400mm	60mm	златна	алуминиум	72cm ²	100

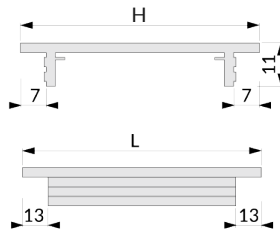

При поставување на вградени кујнски апарати се препорачува да се постави решетка за вентилација во цоклата на кујната, за поголема трајност на истите.

Решетка за вентилација - Riex



1100160



1100156



1100157



1100158



1100159

Шифра	Φ	Боја	Материјал	
1100160	35mm	бела	пластика	100
1100156		црна		
1100157		сива		
1100158		кафена		
1100159		крем		

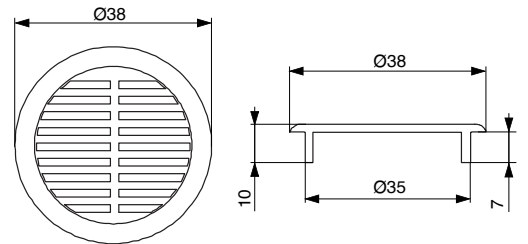

Подлога за вентилација за вграден фрижидер - Scilm



Шифра

700493



- Ја подобрува циркулацијата на воздухот за подобро функционирање на фрижидерот со што се зголемува работниот век на моторот.
- Нема потреба од вметнување решетка на цоклата под фрижидерот.
- Едноставна монтажа и долгорочна стабилност.

- Сетот се состои од:
 - Подлога за вентилација.
 - Шраф за прицврстување на подлогата со ногарките.
 - 4 кујнски ногарки со висина 100mm (со нивелација од 18mm).

За поставување на подлогата потребно е да се постават страници (лево и десно) од плочест материјал со отвори за дрвени типли $\Phi 8\text{mm}$.

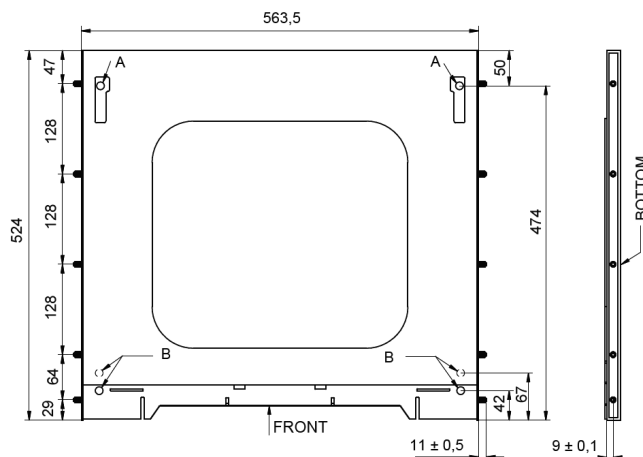
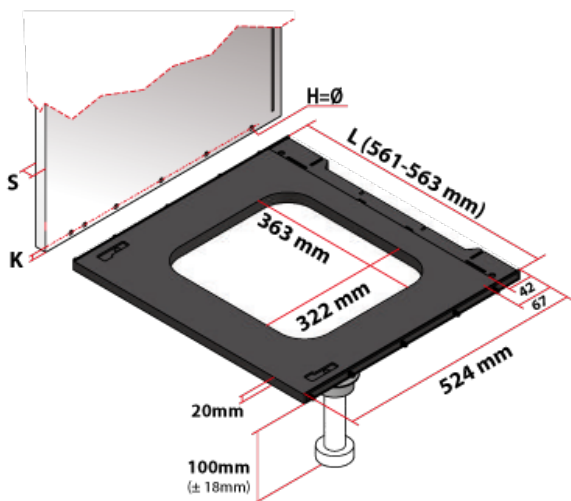

20 mm

$H = \Phi 8$

$K = 8\text{mm}$

$L = 563$ (за 18mm страница)



INM NOVOMAK

Вашите идеи во акција

Ѓорги Колозов бр.5
Скопје,
Република Македонија

www.novomak.com
shop.novomak.com

+389 2 2461-664
+389 2 2461-089